



Since 1991
turmed[®]
HOSPITAL EQUIPMENT

www.tur-med.com.tr

S a ğ l ı k İ ç i n . . .

F o r H e a l t h . . .





Since 1991
turmed[®]
HOSPITAL EQUIPMENT

TARİHÇE

TURMED, 1991 yılında 150 metrekairelik bir alanda başlayan girişimini, bugün toplamda 6.500 metrekairelik modern üretim tesislerine taşıyan; yerli ve global pazarda güçlü bir konuma sahip, yenilikçi bir medikal teknoloji firmasıdır. Kurulduğumuz ilk günden bu yana sağlık sektörüne değer katmayı amaçlayan bir anlayışla çalışıyor; üretimde kalite, hizmette güven ve süreçlerde sürdürülebilirlik ilkelerini temel alıyoruz. Sınırlı imkânlarla başladığımız bu yolculukta, bugün uluslararası standartlarda üretim yapan, güvenilir bir çözüm ortağı olarak sektördeki yerimizi sağlamlaştırdık.

Since 1991
turmed
HOSPITAL EQUIPMENT

orthoflexi®

HISTORY

TURMED is an innovative medical technology company that started its journey in 1991 in a 150 m² facility and has grown into a strong presence in both domestic and global markets, now operating in modern production facilities totaling 6,500 m². Since the day we were founded, we have worked with a vision to add value to the healthcare sector, grounded in three core principles: quality in production, trust in service, and sustainability in all processes. What began with limited resources has transformed into a trusted manufacturing partner that produces in compliance with international standards.

+ Medwelt
Health care products

turmed
KIDS HOSPITAL EQUIPMENT

Üretim Gücümüz

Gelişmiş makine altyapımız, ileri üretim teknolojilerimiz ve deneyimli mühendis kadromuz ile medikal sektörün ihtiyaç duyduğu ürünleri yüksek hassasiyetle ve güvenilirlik ilkesiyle üretiyoruz. Üretim süreçlerimiz, İyi Üretim Uygulamaları (GMP) standartlarına uygun şekilde planlanmakta; her bir ürün, kalite kontrol birimlerimiz tarafından titizlikle test edilmektedir. TURMED, sadece standart ürünleri değil; sektörde ihtiyaç duyulan, uzmanlık gerektiren medikal çözümleri de sunarak fark yaratan bir üretici olmayı başarmıştır. Türkiye’de erişimi sınırlı olan veya genellikle ithal edilen birçok ürünü yerli ve yenilikçi yaklaşımla üretime kazandırıyor; sağlık sektörüne katma değer sağlıyoruz.

Global Vizyonumuz

Bugün yalnızca Türkiye’nin dört bir yanındaki sağlık kuruluşlarına değil, aynı zamanda Avrupa, Asya, Orta Doğu ve Afrika başta olmak üzere onlarca ülkeye ihracat gerçekleştirmekteyiz. Bu küresel ağ, TURMED’in kaliteye ve güvene dayalı iş anlayışının bir sonucudur. Her yeni ülke, her yeni iş birliği bizim için yalnızca ticari bir başarı değil; insan sağlığına katkı sunan bir sorumluluk anlamına gelmektedir. Global pazarda büyütürken, kültürel hassasiyetleri gözeten ve yerel ihtiyaçlara uygun çözümler geliştirmeye odaklanıyoruz.

Ar-Ge ve Yenilikçilik

Ar-Ge birimimiz, sağlık teknolojilerindeki gelişmeleri yakından izlerken, sürekli olarak yeni ürün geliştirme ve mevcut ürünleri iyileştirme çalışmalarına odaklanmaktadır. Tüm ürünlerimiz, bilimsel temele dayanan, kullanıcı odaklı ve yenilikçi bir bakış açısıyla tasarlanmakta; hastaneler, klinikler ve evde bakım hizmeti veren profesyonellerin günlük ihtiyaçlarına etkili çözümler sunmaktadır.

Kalite ve Müşteri Memnuniyeti

TURMED, kaliteyi sadece bir sonuç değil; tüm süreçlerin ayrılmaz bir parçası olarak görür. Kalite Yönetim Sistemimiz, ulusal ve uluslararası standartlara uygun biçimde yapılandırılmış; her aşamada sürekli iyileştirme prensibiyle desteklenmektedir. Müşteri memnuniyeti, iş modelimizin temelinde yer alır. Tüm müşterilerimizle uzun vadeli iş ortaklıklarını kumayı hedefliyor; satış öncesi ve sonrası sunduğumuz destekle koşulsuz memnuniyet sağlamayı amaçlıyoruz.

Geleceğe Yatırım

TURMED olarak vizyonumuz, yalnızca bugünün ihtiyaçlarını karşılamak değil; geleceğin sağlık teknolojilerine yatırım yaparak sürdürülebilir bir büyüme modeli oluşturmaktır. Bu amaçla hem üretim altyapımıza hem de insan kaynağımıza sürekli yatırım yapıyor; değişen dünyaya ayak uydururken öncü kalmaya devam ediyoruz.

Our Production Power

With our advanced machinery infrastructure, cutting-edge production technologies, and experienced engineering team, we manufacture high-precision, reliable medical products that meet the needs of the healthcare sector. Our production processes are planned in accordance with Good Manufacturing Practices (GMP), and each product is meticulously tested by our quality control units. TURMED not only produces standard items, but also offers specialized medical solutions for unique needs within the industry—standing out as a manufacturer that makes a difference. We contribute added value to the healthcare sector by locally manufacturing many products that are otherwise limited in availability or typically imported in Türkiye, using innovative and domestic approaches.

Our Global Vision

Today, we export not only to healthcare institutions across Türkiye, but also to dozens of countries across Europe, Asia, the Middle East, and Africa. This global network is the result of TURMED’s commitment to quality and trust-based business practices. Every new country and partnership is not just a commercial success for us, but a responsibility to contribute to human health. As we expand globally, we remain focused on cultural sensitivity and developing solutions tailored to local needs.

R&D and Innovation

Our R&D department closely follows advances in healthcare technologies while continuously focusing on developing new products and improving existing ones. All our products are designed based on scientific principles, with a user-centered and innovative approach—offering effective solutions for the daily needs of hospitals, clinics, and home healthcare professionals.

Quality and Customer Satisfaction

At TURMED, we view quality not as an outcome, but as an integral part of every process. Our Quality Management System is structured to meet both national and international standards, and is supported by a principle of continuous improvement at every stage. Customer satisfaction lies at the heart of our business model. We aim to build long-term partnerships with all our clients and strive to ensure complete satisfaction through the support we provide before and after sales.

Investing in the Future

Our vision at TURMED is not only to meet the needs of today, but to invest in the healthcare technologies of tomorrow—building a sustainable growth model. To achieve this, we continuously invest in both our production infrastructure and our human capital, staying ahead as the world evolves.



8 - 43

Karyola, Yatak, Aksesuar
Bed, Mattress, Accessory



46 - 53

Jinekolojik Masa, Kan alma koltuđu
Gynaecological Table, Blood Donor Chair



56 - 60

Sedye
Stretcher



62 - 67

Pediatric Karyola, Pediatric Sedye,
Bebek Kodu, Pediatric Muayene Masası
Pediatric Bed, Pediatric Stretcher, Infant Cot,
Pediatric Examination Table



69 - 74

Etajer, Yemek Masası
Bedside Cabinet, Overbed Table



76 - 84

Acil ve İlaç arabası,
Pansuman Arabası, Mayo Masası
Emergency and Medicine Trolley,
Dressing Trolley, Mayo Table



86 - 93

Muayene Masası, Negatoskop, Serum Askısı,
Tüp Arabası, Çamaşır Arabası
Examination Table, Negatoscope, IV Stand,
Tube Trolley, Laundry Trolley



95 - 97

İlaç Dolabı, Soyunma Dolabı
Medicine Cabinet, Locker



98 - 99

Bekleme Koltuđu, Tabure
Waiting Chair, Stool



TM-D 4080

TM-D 4080 YOĞUN BAKIM HASTA KARYOLASI (Beş Motor) ICU PATIENT BED (Five Motors)

Renk Seçenekleri / Color Options

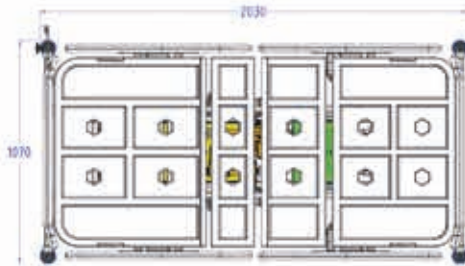

ÖLÇÜLER

Dış boyutlar	: 1070 x 2030 mm
Yatak platformu	: 900 x 1900 mm
Karyola yükseklik ayarı	: 550 - 900 mm
Maksimum sırt açısı	: 75°
Maksimum diz açısı	: 45°
Trendelenburg / Ters trendelenburg	: + 17° / - 17°
Lateral tilt	: + 12° / - 12°
Autocontour (sırt - diz)	: 75 - 50 mm
Korkuluk yüksekliği	: 380 mm
Başlık yüksekliği	: 430 mm
Yatak altı boşluğu	: 235 mm
Tekerlekler	: 150 mm
Güvenli çalışma yükü	: 150 kg
Taşıma (yükleme) kapasitesi	: 300 kg

TECHNICAL PARAMETERS

External Dimensions	: 1070 x 2030 mm
Mattress Platform	: 900 x 1900 mm
Height	: 550 - 900 mm
Backrest max. angle	: 75°
Footrest max. angle	: 45°
Trendelenburg / Rev. Trendelenburg	: + 17° / - 17°
Lateral tilt	: + 12° / - 12°
Auto-regression (Backrest- knee)	: 75 - 50 mm
Height of side rails	: 380 mm
Height of head-foot boards	: 430 mm
Under bed clearance	: 235 mm
Castors diameter	: 150 mm
Safe working load	: 150 kg
Max. Loading capacity	: 300 kg

STANDART DONANIM VE ÖZELLİKLER

- Yükseklik ayarı. (motorlu)
- Sırt ayarı. (motorlu)
- Diz ayarı. (motorlu)
- Ayakucu. (manuel)
- Sırt ve diz geriye kayma hareketi. (autocontour)
- Lateral tilt – Yanal eğim. (motorlu)
- Trendelenburg ve ters trendelenburg. (motorlu)
- Korkuluk kumandası.
- Hemşire kumanda paneli kilitli.
- Elektronik CPR.
- ABS yatak platformu. (çıkarılabilir)
- ABS başlıklar. (çıkarılabilir)
- ABS korkuluklar.
- Açı göstergeleri. (sırt, trendelenburg)
- Serum askısı. (yükseklik ayarlı)
- Aksesuar yuvaları.
- Merkezi yön kilitli tekerlekler.
- Çarpma tampon tekerleri.
- Pedal ile kontrol.
- Elektrostatik toz boyalı gövde. (RAL 7035)

STANDARD FEATURES

- Height adjustment. (motor)
- Backrest adjustment. (motor)
- Thigh rest adjustment. (motor)
- Footrest. (manual)
- Auto-regression system.
- Lateral tilt. (motor)
- Trendelenburg and reverse trendelenburg. (motor)
- Integrated side rail controls.
- Nurse control panel with locking system.
- Electronic CPR.
- ABS mattress platform. (detachable)
- ABS head and foot boards. (detachable)
- ABS side rails.
- Angle indicator. (backrest, trendelenburg)
- IV pole. (height adjustable)
- Accessories holders.
- Castors with central brake and direction lock systems.
- Protective corner bumpers.
- Control with pedal.
- Electrostatic powder coated frame. (RAL 7035)

OPŞİYONEL DONANIMLAR

- Tartı sistemi.
- Karyola boyu uzatma.
- X-Ray kaset yeri. (sırt)
- Sırt kısmı manuel CPR.
- Ortopedi traksiyon çerçevesi.
- Tutunma kolu.
- Batarya

OPTIONAL FEATURES

- Weight scale system.
- Bed length extension.
- X-Ray cassette holder. (backrest)
- Manual CPR at backrest.
- Orthopedics traction frame.
- Lifting Pole.
- Battery.



Since 1994
turmed
HOSPITAL EQUIPMENT



TM-D 4053

TM-D 4053 YOĞUN BAKIM HASTA KARYOLASI (Dört Motor) ICU PATIENT BED (Four Motors)

Renk Seçenekleri / Color Options

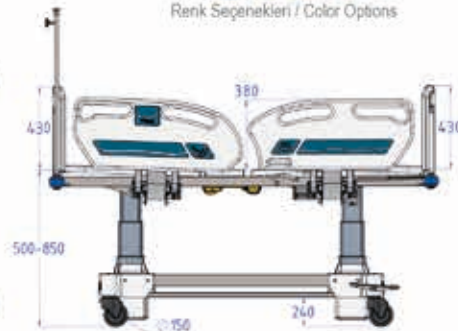
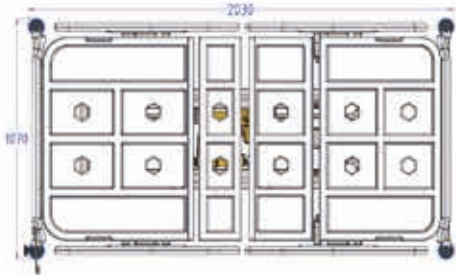

ÖLÇÜLER

Dış boyutlar	: 1070 x 2030 mm
Yatak platformu	: 900 x 1900 mm
Karyola yükseklik ayarı	: 500 - 850 mm
Maksimum sırt açısı	: 70°
Maksimum diz açısı	: 40°
Trendelenburg / Ters trendelenburg	: + 17° / - 17°
Autocontour (sırt - diz)	: 75 - 50 mm
Korkuluk yüksekliği	: 380 mm
Başlık yüksekliği	: 430 mm
Yatak altı boşluğu	: 240 mm
Tekerlekler	: 150 mm
Güvenli çalışma yükü	: 150 kg
Taşıma (yükleme) kapasitesi	: 300 kg

TECHNICAL PARAMETERS

External Dimensions	: 1070 x 2030 mm
Mattress Platform	: 900 x 1900 mm
Height	: 500 - 850 mm
Backrest max. angle	: 70°
Footrest max. angle	: 40°
Trendelenburg / Rev. Trendelenburg	: + 17° / - 17°
Auto-regression (Backrest-knee)	: 75 - 50 mm
Height of side rails	: 380 mm
Height of head-foot boards	: 430 mm
Under bed clearance	: 240 mm
Castors diameter	: 150 mm
Safe working load	: 150 kg
Max. Loading capacity	: 300 kg

STANDART DONANIM VE ÖZELLİKLER

- Yükseklik ayarı. (motorlu)
- Sırt ayarı. (motorlu)
- Diz ayarı. (motorlu)
- Ayakucu. (manuel)
- Sırt ve diz geriye kayma hareketi. (autocontour)
- Trendelenburg ve ters trendelenburg. (motorlu)
- Hemşire kumanda paneli.
- Elektronik CPR.
- ABS yatak platformu. (çıkarılabilir)
- ABS başlıklar. (çıkarılabilir)
- ABS korkuluklar.
- Açı göstergeleri. (sırt ve trendelenburg)
- Serum askısı. (yükseklik ayarlı)
- Aksesuar yuvaları.
- Merkezi yön kilidi tekerlekler.
- Çarpma tampon tekerleri.
- Elektrostatik toz boyalı gövde. (RAL 7035)

STANDARD FEATURES

- Height adjustment. (motor)
- Backrest adjustment. (motor)
- Thigh rest adjustment. (motor)
- Footrest. (manual)
- Auto-regression system.
- Trendelenburg and reverse trendelenburg. (motor)
- Nurse control panel with locking system.
- Electronic CPR.
- ABS mattress platform. (detachable)
- ABS head and foot boards. (detachable)
- ABS side rails.
- Angle indicator. (backrest and trendelenburg)
- IV pole. (height adjustable)
- Accessories holders.
- Castors with central brake and direction lock systems.
- Protective corner bumpers.
- Electrostatic powder coated frame. (RAL 7035)

OPSİYONEL DONANIMLAR

- Tartı sistemi.
- Karyola boyu uzatma.
- Batarya. • El kumandası.
- X-Ray kaset yeri. (sırt)
- Sırt kısmı manuel CPR.
- Korkuluk kumandası.
- Ortopedi traksiyon çerçevesi.
- Tutunma kolu.

OPTIONAL FEATURES

- Weight scale system.
- Bed length extension.
- Battery. • Handset controls.
- X-Ray cassette holder. (backrest)
- Manual CPR at backrest.
- Integrated side rail controls.
- Orthopedics traction frame.
- Lifting Pole.





TM-D 4056

TM-D 4056 HASTA KARYOLASI (Dört Motor) PATIENT BED (Four Motors)

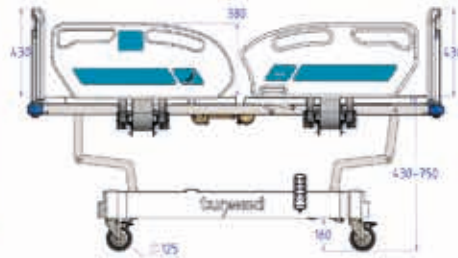
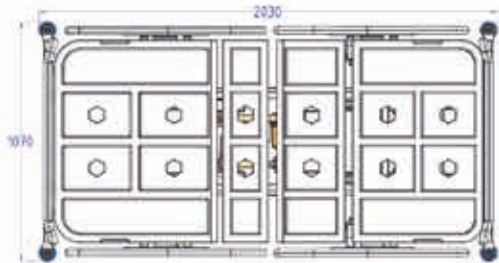

ÖLÇÜLER

Diş boyutlar	: 1070 x 2030 mm
Yatak platformu	: 900 x 1900 mm
Karyola yükseklik ayarı	: 440 - 750 mm
Maksimum sırt açısı	: 70°
Maksimum diz açısı	: 40°
Trendelenburg / Ters trendelenburg	: + 12° / - 12°
Autocontour (sırt - diz)	: 75-50 mm
Korkuluk yüksekliği	: 380 mm
Başlık yüksekliği	: 430 mm
Yatak altı boşluğu	: 160 mm
Tekerlekler	: 125 mm
Güvenli çalışma yükü	: 150 kg
Taşıma (yükleme) kapasitesi	: 300 kg

TECHNICAL PARAMETERS

External Dimensions	: 1070 x 2030 mm
Mattress Platform	: 900 x 1900 mm
Height	: 440 - 750 mm
Backrest max. angle	: 70°
Footrest max. angle	: 40°
Trendelenburg / Rev. Trendelenburg	: + 12° / - 12°
Auto-regression (Backrest- knee)	: 75-50 mm
Height of side rails	: 380 mm
Height of head-foot boards	: 430 mm
Under bed clearance	: 160 mm
Castors diameter	: 125 mm
Safe working load	: 150 kg
Max.Loading capacity	: 300 kg

STANDART DONANIM VE ÖZELLİKLER

- Yükseklik ayarı. (motorlu)
- Sırt ayarı. (motorlu)
- Diz ayarı. (motorlu)
- Ayakucu. (manuel)
- Sırt ve diz geriye kayma hareketi. (autocontour)
- Trendelenburg ve ters trendelenburg. (motorlu)
- El kumandası.
- ABS yatak platformu. (çıkarılabilir)
- ABS başlıklar. (çıkarılabilir)
- ABS korkuluklar.
- Açı göstergeleri. (sırt ve trendelenburg)
- Serum askısı. (yükseklik ayarlı)
- Aksesuar yuvaları.
- Tekerlekler. ikisi kilitli.
- Çarpma tampon tekerleri.
- Elektrostatik toz boyalı gövde. (RAL 7035)

STANDARD FEATURES

- Height adjustment. (motor)
- Backrest adjustment. (motor)
- Thigh rest adjustment. (motor)
- Footrest. (manual)
- Auto-regression system.
- Trendelenburg and reverse trendelenburg. (motor)
- Handset controls.
- ABS mattress platform. (detachable)
- ABS head and foot boards. (detachable)
- ABS Side Rails.
- Angle indicator. (backrest, trendelenburg and tilt)
- IV pole. (height adjustable)
- Accessories holders.
- Castors, two with brake.
- Protective corner bumpers.
- Electrostatic powder coated frame. (RAL 7035)

OPSİYONEL DONANIMLAR

- Tartı sistemi.
- Karyola boyu uzatma.
- Batarya.
- X-Ray kaset yeri. (sırt)
- Sırt kısmı manuel CPR.
- Korkuluk kumandası.
- Ortopedi traksiyon çerçevesi. • Tutunma kolu.
- Hemşire paneli. • Merkezi yön kilitli tekerlekler.

OPTIONAL FEATURES

- Weight scale system.
- Bed length extension.
- Battery.
- X-Ray cassette holder. (Backrest)
- Manual CPR at backrest.
- Integrated side rail controls.
- Orthopedics traction frame. • Lifting Pole.
- Nurse control. • Central lock castors.



Since 1991
turmed
HOSPITAL EQUIPMENT



TM-D 4059

TM-D 4059 HASTA KARYOLASI (Dört Motor) PATIENT BED (Four Motors)

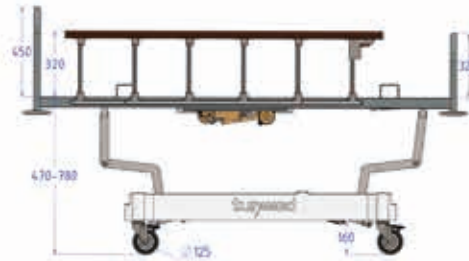
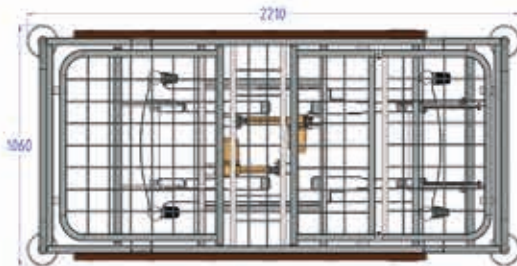

ÖLÇÜLER

Diş boyutlar	: 1060 x 2210 mm
Yatak platformu	: 900 x 1900 mm
Karyola yükseklik ayarı	: 470 - 780 mm
Maksimum sırt açısı	: 70°
Maksimum diz açısı	: 40°
Trendelenburg / Ters trendelenburg	: + 12° / - 12°
Korkuluk yüksekliği	: 320 mm
Başlık yüksekliği (başucu)	: 450 mm
Başlık yüksekliği (ayakucu)	: 325 mm
Yatak altı boşluğu	: 160 mm
Tekerlekler	: 125 mm
Güvenli çalışma yükü	: 150 kg
Taşıma (yükleme) kapasitesi	: 300 kg

TECHNICAL PARAMETERS

External Dimensions	: 1060 x 2210 mm
Mattress Platform	: 900 x 1900 mm
Height Adjustment	: 470 - 780 mm
Backrest max. angle	: 70°
Footrest max. angle	: 40°
Trendelenburg / Rev. Trendelenburg	: + 12° / - 12°
Height of side rails	: 320 mm
Height of head board	: 450 mm
Height of foot board	: 325 mm
Under bed clearance	: 160 mm
Castors diameter	: 125 mm
Safe working load	: 150 kg
Max. Loading capacity	: 300 kg

STANDART DONANIM VE ÖZELLİKLER

- Yükseklik ayarı. (motorlu)
- Sırt ayarı. (motorlu)
- Diz ayarı. (motorlu)
- Ayakucu. (manuel)
- Trendelenburg ve ters trendelenburg. (motor)
- El kumandası.
- Izgara tel yatak platformu.
- Başlıklar. (çıkarılabilir)
- Alüminyum korkuluklar.
- Serum askısı. (yükseklik ayarlı)
- Tekerlekler, ikisi kilitleti.
- Çarpma tampon tekerleri.
- Elektrostatik toz boyalı gövde. (RAL 7035)

STANDARD FEATURES

- Height adjustment. (motor)
- Backrest adjustment. (motor)
- Thigh rest adjustment. (motor)
- Footrest. (manual)
- Trendelenburg and reverse trendelenburg. (motor)
- Handset controls.
- Wire mesh mattress platform.
- Head and foot boards. (detachable)
- Aluminium Side Rails.
- IV pole. (height adjustable)
- Castors, two with brake.
- Protective corner bumpers.
- Electrostatic powder coated frame. (RAL 7035)

OPSİYONEL DONANIMLAR

- Tartı sistemi.
- Batarya.
- Sırt kısmı manuel CPR.
- Ortopedi traksiyon çerçevesi.
- Tutunma kolu.
- Hemşire paneli.
- Merkezi yön kilitleli tekerlekler.

OPTIONAL FEATURES

- Weight scale system.
- Battery.
- Manuel CPR at backrest.
- Orthopedics traction frame.
- Lifting Pole.
- Nurse control.
- Central lock castors.





TM-D 4055

TM-D 4055 HASTA KARYOLASI (Üç Motor) PATIENT BED (Three Motors)

Renk Seçenekleri / Color Options

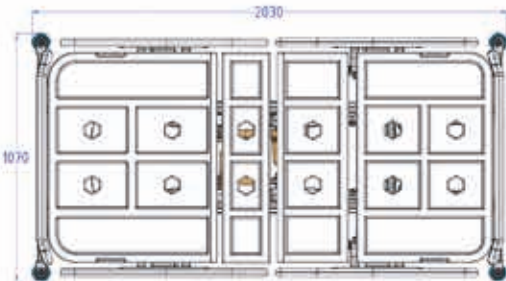

ÖLÇÜLER

Diş boyutlar	: 1070 x 2030 mm
Yatak platformu	: 900 x 1900 mm
Karyola yükseklik ayarı	: 485 - 790 mm
Maksimum sırt açısı	: 70°
Maksimum diz açısı	: 40°
Autocontour (sırt - diz)	: 75 - 50 mm
Korkuluk yüksekliği	: 380 mm
Başlık yüksekliği	: 430 mm
Yatak altı boşluğu	: 160 mm
Tekerlekler	: 125 mm
Güvenli çalışma yükü	: 150 kg
Taşıma (yükleme) kapasitesi	: 300 kg

TECHNICAL PARAMETERS

External Dimensions	: 1070 x 2030 mm
Mattress Platform	: 900 x 1900 mm
Height	: 485 - 790 mm
Backrest max. angle	: 70°
Footrest max. angle	: 40°
Auto-regression (Backrest- knee)	: 75 - 50 mm
Height of side rails	: 380 mm
Height of head-foot boards	: 430 mm
Under bed clearance	: 160 mm
Castors diameter	: 125 mm
Safe working load	: 150 kg
Max.Loading capacity	: 300 kg

STANDART DONANIM VE ÖZELLİKLER

- Yükseklik ayarı. (motorlu)
- Sırt ayarı. (motorlu)
- Diz ayarı. (motorlu)
- Ayakucu. (manuel)
- Sırt ve diz geriye kayma hareketi. (autocontour)
- El kumandası.
- ABS yatak platformu. (çıkarılabilir)
- ABS başlıklar. (çıkarılabilir)
- ABS korkuluklar.
- Açı göstergeleri. (sırt)
- Serum askısı. (yükseklik ayarlı)
- Aksesuar yuvaları.
- Tekerlekler, ikisi kilitle.
- Çarpma tampon tekerleri.
- Elektrostatik toz boyalı gövde. (RAL 7035)

STANDARD FEATURES

- Height adjustment. (motor)
- Backrest adjustment. (motor)
- Thigh rest adjustment. (motor)
- Footrest. (manual)
- Auto-regression system.
- Handset controls.
- ABS mattress platform. (detachable)
- ABS head and foot boards. (detachable)
- ABS Side Rails.
- Angle indicator. (backrest)
- IV pole. (height adjustable)
- Accessories holders.
- Castors, two with brake.
- Protective corner bumpers.
- Electrostatic powder coated frame. (RAL 7035)

OPSİYONEL DONANIMLAR

- Tartı sistemi.
- Karyola boyu uzatma.
- Batarya.
- X-Ray kaset yeri. (sırt)
- Sırt kısmı manuel CPR.
- Korkuluk kumandası.
- Ortopedi traksiyon çerçevesi.
- Tutunma kolu.
- Hemşire paneli.
- Merkezi yön kilitle tekerlekler.

OPTIONAL FEATURES

- Weight scale system.
- Bed length extension.
- Battery.
- X-Ray cassette holder. (Backrest)
- Manuel CPR at backrest.
- Integrated side rail controls.
- Orthopedics traction frame.
- Lifting Pole.
- Nurse control.
- Central lock castors.



Since 1991
turmed
HOSPITAL EQUIPMENT



TM-D 4058

TM-D 4058 HASTA KARYOLASI (Üç Motor) PATIENT BED (Three Motors)

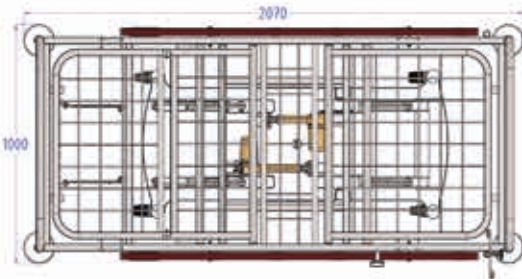

ÖLÇÜLER

Dış boyutlar	: 1000 x 2070 mm
Yatak platformu	: 900 x 1900 mm
Karyola yükseklik ayarı	: 470 - 790 mm
Maksimum sırt açısı	: 70°
Maksimum diz açısı	: 40°
Korkuluk yüksekliği	: 320 mm
Başlık yüksekliği (başucu)	: 450 mm
Başlık yüksekliği (ayakucu)	: 325 mm
Yatak altı boşluğu	: 160 mm
Tekerlekler	: 125 mm
Güvenli çalışma yükü	: 150 kg
Taşıma (yükleme) kapasitesi	: 300 kg

TECHNICAL PARAMETERS

External Dimensions	: 1000 x 2070 mm
Mattress Platform	: 900 x 1900 mm
Height Adjustment	: 470 - 790 mm
Backrest max. angle	: 70°
Footrest max. angle	: 40°
Height of side rails	: 320 mm
Height of head board	: 450 mm
Height of foot board	: 325 mm
Under bed clearance	: 160 mm
Castors diameter	: 125 mm
Safe working load	: 150 kg
Max. Loading capacity	: 300 kg

STANDART DONANIM VE ÖZELLİKLER

- Yükseklik ayarı. (motorlu)
- Sırt ayarı. (motorlu)
- Diz ayarı. (motorlu)
- Ayakucu. (manuel)
- El kumandası.
- Izgara tel yatak platformu.
- Başlıklar. (çıkarılabilir)
- Alüminyum korkuluklar.
- Serum askısı. (yükseklik ayarlı)
- Tekerlekler, ikisi kilitle.
- Çarpma tampon tekerleri.
- Elektrostatik toz boyalı gövde. (RAL 7035)

STANDARD FEATURES

- Height adjustment. (motor)
- Backrest adjustment. (motor)
- Thigh rest adjustment. (motor)
- Footrest. (manual)
- Handset controls.
- Wire mesh mattress platform.
- Head and foot boards. (detachable)
- Aluminium Side Rails.
- IV pole. (height adjustable)
- Castors, two with brake.
- Protective corner bumpers.
- Electrostatic powder coated frame. (RAL 7035)

OPSİYONEL DONANIMLAR

- Tartı sistemi.
- Batarya.
- Merkezi yön kilitle tekerlekler.
- Tutunma kolu.
- Ortopedi traksiyon çerçevesi.
- Hemşire paneli.

OPTIONAL FEATURES

- Weight scale system.
- Battery.
- Central lock castors.
- Lifting Pole.
- Orthopedics traction frame.
- Nurse control.



Since 1991
turmed
HOSPITAL EQUIPMENT



TM-D 4062 HASTA KARYOLASI (Dual Motor) PATIENT BED (Dual Motor)

Renk Seçenekleri / Color Options

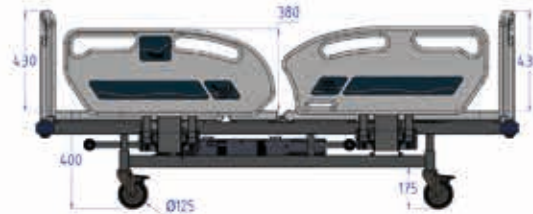
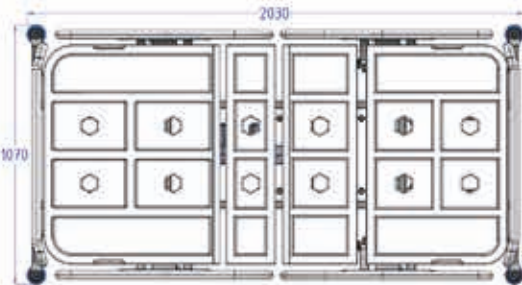

ÖLÇÜLER

Dış boyutlar	: 1070 x 2030 mm
Yatak platformu	: 900 x 1900 mm
Karyola yükseklik	: 400 mm
Maksimum sırt açısı	: 70°
Maksimum diz açısı	: 35°
Autocontour (sırt)	: 75 mm
Korkuluk yüksekliği	: 380 mm
Başlık yüksekliği	: 430 mm
Yatak altı boşluğu	: 175 mm
Tekerlekler	: 125 mm
Güvenli çalışma yükü	: 150 kg
Taşıma (yükleme) kapasitesi	: 300 kg

TECHNICAL PARAMETERS

External Dimensions	: 1070 x 2030 mm
Mattress Platform	: 900 x 1900 mm
Height	: 400 mm
Backrest max. angle	: 70°
Footrest max. angle	: 35°
Auto-regression (Backrest)	: 75 mm
Height of side rails	: 380 mm
Height of head-foot boards	: 430 mm
Under bed clearance	: 175 mm
Castors diameter	: 125 mm
Safe working load	: 150 kg
Max. Loading capacity	: 300 kg

STANDART DONANIM VE ÖZELLİKLER

- Sırt ayarı. (motorlu)
- Diz ayarı. (motorlu)
- Ayakucu. (manuel)
- Sırt ve diz geniye kayma hareketi. (autocontour)
- El kumandası.
- ABS yatak platformu. (çıkartılabilir)
- ABS başlıklar. (çıkartılabilir)
- ABS korkuluklar.
- Açık göstergeleri. (sırt)
- Serum askısı. (yükseklik ayarlı)
- Aksesuar yuvaları.
- Tekerlekler, ikisi kilitli.
- Çarpma tampon tekerleri.
- Elektrostatik toz boyalı gövde. (RAL 7035)

STANDARD FEATURES

- Backrest adjustment. (motor)
- Thigh rest adjustment. (motor)
- Footrest. (manual)
- Auto-regression system.
- Handset controls.
- ABS mattress platform. (detachable)
- ABS head and foot boards. (detachable)
- ABS Side Rails.
- Angle indicator. (backrest)
- IV pole. (height adjustable)
- Accessories support.
- Castors, two with brake.
- Protective corner bumpers.
- Electrostatic powder coated frame. (RAL 7035)

OPSİYONEL DONANIMLAR

- Tartı sistemi.
- Karyola boyu uzatma.
- Ortopedi traksiyon çerçevesi.
- Tutunma kolu.
- Merkezi yön kilitli tekerlekler.

OPTIONAL FEATURES

- Weight scale system.
- Bed length extension.
- Orthopedics traction frame.
- Lifting Pole.
- Central lock castors.





TM-D 4060

TM-D 4060 HASTA KARYOLASI (Dual Motor) PATIENT BED (Dual Motor)

Renk Seçenekleri / Color Options



ÖLÇÜLER

Dış boyutlar	: 1070 x 2030 mm
Yatak platformu	: 900 x 1900 mm
Karyola yükseklik	: 400 mm
Maksimum sırt açısı	: 70°
Maksimum diz açısı	: 35°
Korkuluk yüksekliği	: 285 mm
Başlık yüksekliği	: 430 mm
Yatak altı boşluğu	: 175 mm
Tekerlekler	: 125 mm
Güvenli çalışma yükü	: 150 kg
Taşıma (yükleme) kapasitesi	: 300 kg

TECHNICAL PARAMETERS

External Dimensions	: 1070 x 2030 mm
Mattress Platform	: 900 x 1900 mm
Height	: 400 mm
Backrest max. angle	: 70°
Footrest max. angle	: 35°
Height of side rails	: 285 mm
Height of head-foot boards	: 430 mm
Under bed clearance	: 175 mm
Castors diameter	: 125 mm
Safe working load	: 150 kg
Max. Loading capacity	: 300 kg

STANDART DONANIM VE ÖZELLİKLER

- Sirt ayarı. (motorlu)
- Diz ayarı. (motorlu)
- Ayakucu. (manuel)
- El kumandası.
- ABS yatak platformu. (çıkartılabilir)
- ABS başlıklar. (çıkartılabilir)
- Alüminyum korkuluklar.
- Serum askısı. (yükseklik ayarlı)
- Aksesuar yuvaları.
- Tekerlekler, ikisi kilitli.
- Çarpma tampon tekerleri.
- Elektrostatik toz boyalı gövde. (RAL 7035)

STANDARD FEATURES

- Backrest adjustment. (motor)
- Thigh rest adjustment. (motor)
- Footrest. (manual)
- Handset controls.
- ABS mattress platform. (detachable)
- ABS head and foot boards. (detachable)
- Aluminium Side Rails.
- IV pole. (height adjustable)
- Accessories holders.
- Castors, two with brake.
- Protective corner bumpers.
- Electrostatic powder coated frame. (RAL 7035)

OPSİYONEL DONANIMLAR

- Tartı sistemi.
- Karyola boyu uzatma.
- Ortopedi traksiyon çerçevesi.
- Tutunma kolu.
- Merkezi yön kilitli tekerlekler.

OPTIONAL FEATURES

- Weight scale system.
- Bed length extension.
- Orthopedics traction frame.
- Lifting Pole.
- Central lock castors.



Since 1991
turmed
HOSPITAL EQUIPMENT

HASTA KARYOLASI (Dual Motor) PATIENT BED (Dual Motor)

TM-D 4034



ÖLÇÜLER

Dış boyutlar	: 1000 x 2100 mm
Yatak platformu	: 900 x 1900 mm
Karyola yüksekliği	: 405 mm
Maksimum sırt açısı	: 70°
Maksimum diz açısı	: 40°
Korkuluk yüksekliği	: 330 mm
Başlık yüksekliği (başucu)	: 450 mm
Başlık yüksekliği (ayakucu)	: 335 mm
Yatak altı boşluğu	: 135 mm
Tekerlekler	: 100 mm
Güvenli çalışma yükü	: 120 kg
Taşıma (yükleme) kapasitesi	: 250 kg

TECHNICAL PARAMETERS

External Dimensions	: 1000 x 2100 mm
Mattress Platform	: 900 x 1900 mm
Height	: 405 mm
Backrest max. angle	: 70°
Footrest max. angle	: 40°
Height of side rails	: 330 mm
Height of head board	: 450 mm
Height of foot board	: 335 mm
Under bed clearance	: 135 mm
Castors diameter	: 100 mm
Safe working load	: 120 kg
Max.Loading capacity	: 250 kg

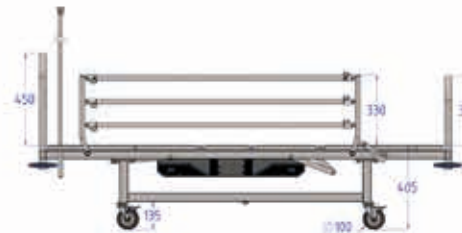
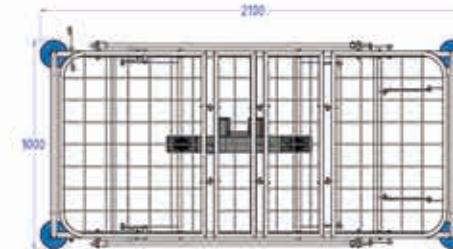

STANDART DONANIM VE ÖZELLİKLER

- Sırt ayarı. (motorlu)
- Diz ayarı. (motorlu)
- Ayakucu. (manuel)
- El kumandası.
- Izgara tel yatak platformu.
- Metal başlıklar. (çıkartılabilir)
- Metal korkuluklar.
- Serum askısı.
- Tekerlekler, ikisi kilitle.
- Çarpma tampon tekerleri.
- Elektrostatik toz boyalı gövde. (RAL 7035)

OPSİYONEL DONANIMLAR

- Ortopedi traksiyon çerçevesi.
- Tutunma kolu.
- Alüminyum korkuluk.

STANDARD FEATURES

- Backrest adjustment. (motor)
- Thigh rest adjustment. (motor)
- Footrest. (manual)
- Handset controls.
- Wire mesh mattress platform.
- Metal head and foot boards. (detachable)
- Metal Side Rails.
- IV pole.
- Castors; two with brake.
- Protective corner bumpers.
- Electrostatic powder coated frame. (RAL 7035)

OPTIONAL FEATURES

- Orthopedics traction frame.
- Lifting Pole.
- Aluminium side rails.

HASTA KARYOLASI (Dual Motor) PATIENT BED (Dual Motor)

TM-D 4077



ÖLÇÜLER	
Dış boyutlar	: 1000 x 2100 mm
Yatak platformu	: 900 x 1900 mm
Karyola yükseklik	: 405 mm
Maksimum sırt açısı	: 70°
Maksimum diz açısı	: 40°
Korkuluk yüksekliği	: 330 mm
Başlık yüksekliği (başucu)	: 450 mm
Başlık yüksekliği (ayakucu)	: 335 mm
Yatak altı boşluğu	: 135 mm
Tekerlekler	: 100 mm
Güvenli çalışma yükü	: 120 kg
Taşıma (yükleme) kapasitesi	: 200 kg

TECHNICAL PARAMETERS	
External Dimensions	: 1000 x 2100 mm
Mattress Platform	: 900 x 1900 mm
Height	: 405 mm
Backrest max. angle	: 70°
Footrest max. angle	: 40°
Height of side rails	: 330 mm
Height of head boards	: 450 mm
Height of foot boards	: 335 mm
Under bed clearance	: 135 mm
Castors diameter	: 100 mm
Safe working load	: 120 kg
Max. Loading capacity	: 200 kg

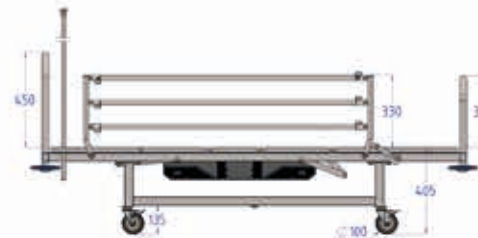
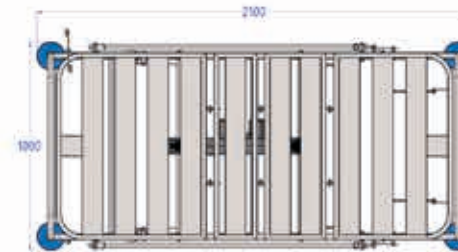

STANDART DONANIM VE ÖZELLİKLER

- Sırt ayarı. (motorlu)
- Diz ayarı. (motorlu)
- Ayakucu. (manuel)
- El kumandası.
- Travers sac yatak platformu.
- Metal başlıklar. (çıkartılabilir)
- Metal korkuluklar.
- Serum askısı.
- Tekerlekler, ikisi kilitli.
- Çarpma tampon tekerleri.
- Elektrostatik toz boyalı gövde. (RAL 7035)

OPSİYONEL DONANIMLAR

- Ortopedi traksiyon çerçevesi.
- Tutunma kolu.
- Alüminyum korkuluk.

STANDARD FEATURES

- Backrest adjustment. (motor)
- Thigh rest adjustment. (motor)
- Footrest. (manual)
- Handset control.
- Traverse sheet material mattress platform.
- Metal head and foot boards. (detachable)
- Metal Side Rails.
- IV pole.
- Castors, two with brake.
- Protective corner bumpers.
- Electrostatic powder coated frame. (RAL 7035)

OPTIONAL FEATURES

- Orthopedics traction frame.
- Lifting Pole.
- Aluminium side rails.

HASTA KARYOLASI (Dual Motor) PATIENT BED (Dual Motor)

TM-D 4023



ÖLÇÜLER

Dış boyutlar	: 1000 x 2100 mm
Yatak platformu	: 900 x 1900 mm
Karyola yükseklik ayarı	: 405 mm
Maksimum sırt açısı	: 70°
Maksimum diz açısı	: 40°
Korkuluk yüksekliği	: 330 mm
Başlık yüksekliği (başucu)	: 450 mm
Başlık yüksekliği (ayakucu)	: 335 mm
Yatak altı boşluğu	: 135 mm
Tekerlekler	: 100 mm
Güvenli çalışma yükü	: 120 kg
Taşıma (yükleme) kapasitesi	: 200 kg

TECHNICAL PARAMETERS

External Dimensions	: 1000 x 2100 mm
Mattress Platform	: 900 x 1900 mm
Height	: 405 mm
Backrest max. angle	: 70°
Footrest max. angle	: 40°
Height of side rails	: 330 mm
Height of head board	: 450 mm
Height of foot board	: 335 mm
Under-bed clearance	: 135 mm
Castors diameter	: 100 mm
Safe working load	: 120 kg
Max. Loading capacity	: 200 kg

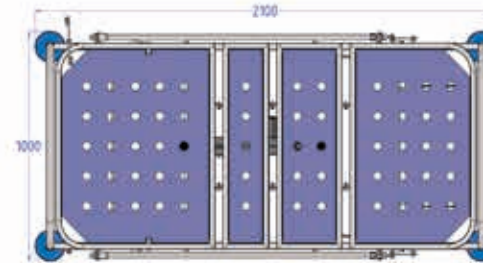

STANDART DONANIM VE ÖZELLİKLER

- Sırt ayarı. (motorlu)
- Diz ayarı. (motorlu)
- Ayakucu. (manuel)
- El kumandası.
- Delikli sac yatak platformu.
- Metal başlıklar. (çıkartılabilir)
- Metal korkuluklar.
- Tekerlekler, ikisi kilitli.
- Serum askısı.
- Çarpma tampon tekerlekleri.
- Elektrostatik toz boyalı gövde. (RAL 7035)

OPSIYONEL DONANIMLAR

- Ortopedi traksiyon çerçevesi.
- Tutunma kolu.
- Alüminyum korkuluk.

STANDARD FEATURES

- Backrest adjustment. (motor)
- Thigh rest adjustment. (motor)
- Footrest. (manual)
- Handset control.
- Perforated metal mattress platform.
- Metal head and foot boards. (detachable)
- Metal Side Rails.
- Castors, two with brake.
- IV pole.
- Protective corner bumpers.
- Electrostatic powder coated frame. (RAL 7035)

OPTIONAL FEATURES

- Orthopedics traction frame.
- Lifting Pole.
- Aluminium side rails.

HASTA KARYOLASI (Dual Motor) PATIENT BED (Dual Motor)

TM-D 4024



ÖLÇÜLER	
Dış boyutlar	: 1000 x 2100 mm
Yatak platformu	: 900 x 1900 mm
Karyola yükseklik ayarı	: 405 mm
Maksimum sırt açısı	: 70°
Maksimum diz açısı	: 40°
Korkuluk yüksekliği	: 330 mm
Başlık yüksekliği (başucu)	: 430 mm
Başlık yüksekliği (ayakucu)	: 325 mm
Yatak altı boşluğu	: 135 mm
Tekerlekler	: 100 mm
Güvenli çalışma yükü	: 120 kg
Taşıma (yükleme) kapasitesi	: 200 kg

TECHNICAL PARAMETERS	
External Dimensions	: 1000 x 2100 mm
Mattress Platform	: 900 x 1900 mm
Height	: 405 mm
Backrest max. angle	: 70°
Footrest max. angle	: 40°
Height of side rails	: 330 mm
Height of head board	: 430 mm
Height of foot board	: 325 mm
Under-bed clearance	: 135 mm
Castors diameter	: 100 mm
Safe working load	: 120 kg
Max. Loading capacity	: 200 kg

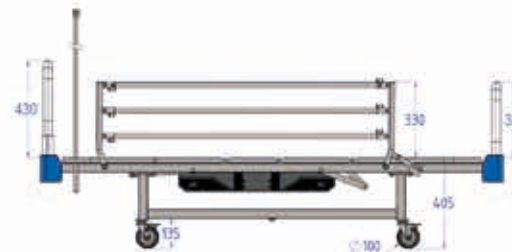
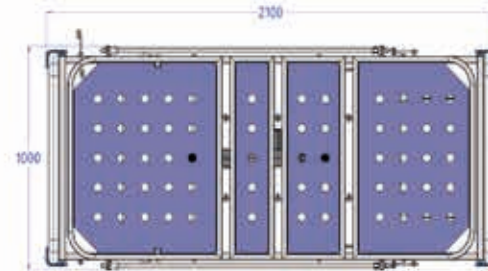

STANDART DONANIM VE ÖZELLİKLER

- Sırt ayarı. (motorlu)
- Diz ayarı. (motorlu)
- Ayakucu. (manuel)
- El kumandası.
- Delikli sac yatak platformu.
- ABS başlıklar. (çıkartılabilir)
- Metal korkuluklar.
- Tekerlekler, ikisi kilitli.
- Serum askısı.
- Elektrostatik toz boyalı gövde. (RAL 7035)

OPSİYONEL DONANIMLAR

- Ortopedi traksiyon çerçevesi.
- Tutunma kolu.
- Alüminyum korkuluk.

STANDARD FEATURES

- Backrest adjustment. (motor)
- Thigh rest adjustment. (motor)
- Footrest. (manual)
- Handset control.
- Perforated metal mattress platform.
- ABS head and foot boards. (detachable)
- Metal Side Rails.
- Castors, two with brake.
- IV pole.
- Electrostatic powder coated frame. (RAL 7035)

OPTIONAL FEATURES

- Orthopedics traction frame.
- Lifting Pole.
- Aluminium side rails.

HASTA KARYOLASI (Dual Motor) PATIENT BED (Dual Motor)

TM-D 4025



ÖLÇÜLER

Dış boyutlar	: 1000 x 2100 mm
Yatak platformu	: 900 x 1900 mm
Karyola yükseklik ayarı	: 405 mm
Maksimum sırt açısı	: 70°
Maksimum diz açısı	: 40°
Korkuluk yüksekliği	: 330 mm
Başlık yüksekliği (başucu)	: 430 mm
Başlık yüksekliği (ayakucu)	: 325 mm
Yatak altı boşluğu	: 135 mm
Tekerlekler	: 100 mm
Güvenli çalışma yükü	: 120 kg
Taşıma (yükleme) kapasitesi	: 200 kg

TECHNICAL PARAMETERS

External Dimensions	: 1000 x 2100 mm
Mattress Platform	: 900 x 1900 mm
Height	: 405 mm
Backrest max. angle	: 70°
Footrest max. angle	: 40°
Height of side rails	: 330 mm
Height of head board	: 430 mm
Height of foot board	: 325 mm
Under-bed clearance	: 135 mm
Castors diameter	: 100 mm
Safe working load	: 120 kg
Max.Loading capacity	: 200 kg

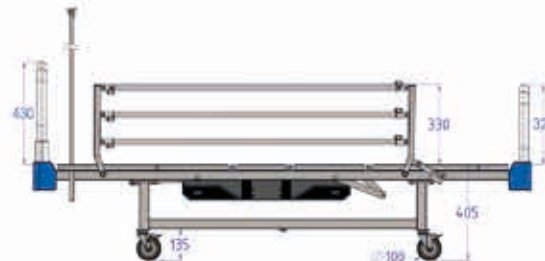
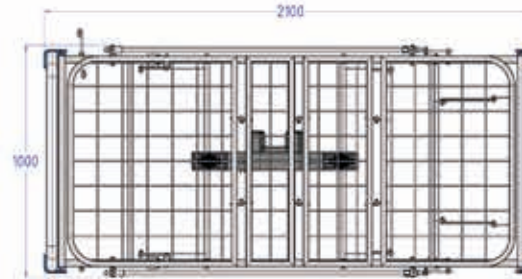

STANDART DONANIM VE ÖZELLİKLER

- Sırt ayarı. (motorlu)
- Diz ayarı. (motorlu)
- Ayakucu. (manuel)
- El kumandası.
- Izgara tel yatak platformu.
- ABS başlıklar. (çıkartılabilir)
- Metal korkuluklar.
- Tekerlekler, ikisi kilitli.
- Serum askısı.
- Elektrostatik toz boyalı gövde. (RAL 7035)

OPSİYONEL DONANIMLAR

- Ortopedi traksiyon çerçevesi.
- Tutunma kolu.
- Alüminyum korkuluk.

STANDARD FEATURES

- Backrest adjustment. (motor)
- Thigh rest adjustment. (motor)
- Footrest. (manual)
- Handset control.
- Wire mesh mattress platform.
- ABS head and foot boards. (detachable)
- Metal Side Rails.
- Castors, two with brake.
- IV pole.
- Electrostatic powder coated frame. (RAL 7035)

OPTIONAL FEATURES

- Orthopedics traction frame.
- Lifting Pole.
- Aluminium side rails.

HASTA KARYOLASI (Dual Motor) PATIENT BED (Dual Motor)

TM-D 4026



ÖLÇÜLER

Dış boyutlar	: 1000 x 2100 mm
Yatak platformu	: 900 x 1900 mm
Karyola yükseklik ayarı	: 405 mm
Maksimum sırt açısı	: 70°
Maksimum diz açısı	: 40°
Korkuluk yüksekliği	: 330 mm
Başlık yüksekliği (başucu)	: 430 mm
Başlık yüksekliği (ayakucu)	: 325 mm
Yatak altı boşluğu	: 135 mm
Tekerlekler	: 100 mm
Güvenli çalışma yükü	: 120 kg
Taşıma (yükleme) kapasitesi	: 200 kg

TECHNICAL PARAMETERS

External Dimensions	: 1000 x 2100 mm
Mattress Platform	: 900 x 1900 mm
Height	: 405 mm
Backrest max. angle	: 70°
Footrest max. angle	: 40°
Height of side rails	: 330 mm
Height of head board	: 430 mm
Height of foot board	: 325 mm
Under-bed clearance	: 135 mm
Castors diameter	: 100 mm
Safe working load	: 120 kg
Max. Loading capacity	: 200 kg

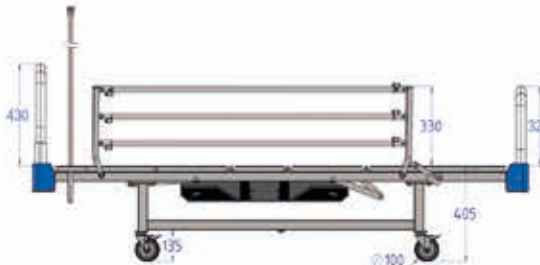
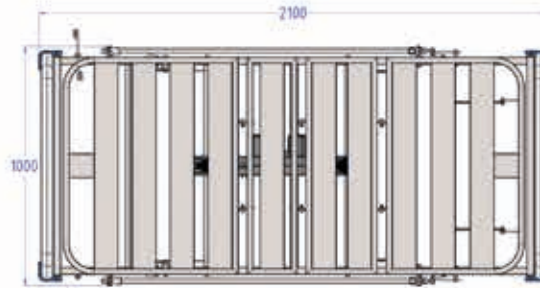

STANDART DONANIM VE ÖZELLİKLER

- Sırt ayarı. (motorlu)
- Diz ayarı. (motorlu)
- Ayakucu. (manuel)
- El kumandası.
- Travers sac yatak platformu.
- ABS başlıklar. (çıkartılabilir)
- Metal korkuluklar.
- Tekerlekler, ikisi kilitli.
- Serum askısı.
- Elektrostatik toz boyalı gövde. (RAL 7035)

OPSİYONEL DONANIMLAR

- Ortopedi traksiyon çerçevesi.
- Tutunma kolu.
- Alüminyum korkuluk.

STANDARD FEATURES

- Backrest adjustment. (motor)
- Thigh rest adjustment. (motor)
- Footrest. (manual)
- Handset control.
- Traverse sheet material mattress platform.
- ABS head and foot boards. (detachable)
- Metal Side Rails.
- Castors, two with brake.
- IV pole.
- Electrostatic powder coated frame. (RAL 7035)

OPTIONAL FEATURES

- Orthopedics traction frame.
- Lifting Pole.
- Aluminium side rails.



TM-D 4070 HASTA KARYOLASI (Üç Ayarlı Manuel) PATIENT BED (Three Setting Manual)

Renk Seçenekleri / Color Options

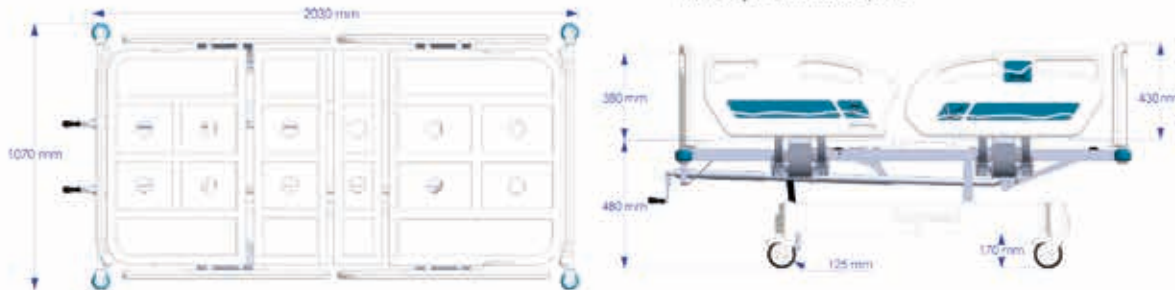

ÖLÇÜLER

Dış boyutlar	: 1070 x 2030 mm
Yatak platformu	: 900 x 1900 mm
Karyola yükseklik ayarı	: 480 mm
Maksimum sırt açısı	: 70°
Maksimum diz açısı	: 40°
Trendelenburg	: + 12°
Autocontour (sırt-diz)	: 75 - 50 mm
Korkuluk yüksekliği	: 380 mm
Başlık yüksekliği	: 430 mm
Yatak altı boşluğu	: 170 mm
Tekerlekler	: 125 mm
Güvenli çalışma yükü	: 150 kg
Taşıma (yükleme) kapasitesi	: 300 kg

TECHNICAL PARAMETERS

External Dimensions	: 1070 x 2030 mm
Mattress Platform	: 900 x 1900 mm
Height	: 480 mm
Backrest max. angle	: 70°
Footrest max. angle	: 40°
Trendelenburg	: + 12°
Auto-regression (Backrest-knee)	: 75 - 50 mm
Height of side rails	: 380 mm
Height of head-foot boards	: 430 mm
Under bed clearance	: 170 mm
Castors diameter	: 125 mm
Safe working load	: 150 kg
Max.Loading capacity	: 300 kg

STANDART DONANIM VE ÖZELLİKLER

- Sırt ayarı. (manuel)
- Diz ayarı. (manuel)
- Ayakucu. (manuel)
- Sırt ve diz geniyeye kayma hareketi. (autocontour)
- Trendelenburg. (amortisör)
- ABS yatak platformu. (çıkartılabilir)
- ABS başlıklar. (çıkartılabilir)
- ABS korkuluklar.
- Açış göstergeleri. (sırt ve trendelenburg)
- Serum askısı. (yükseklik ayarlı)
- Aksesuar yuvaları.
- Tekerlekler. ikisi kilitli.
- Çarpma tampon tekerleri.
- Elektrostatik toz boyalı gövde. (RAL 7035)

STANDARD FEATURES

- Backrest adjustment. (manual)
- Thigh rest adjustment. (manual)
- Footrest. (manual)
- Auto-regression system.
- Trendelenburg. (gas piston)
- ABS mattress platform. (detachable)
- ABS head and foot boards. (detachable)
- ABS side rails
- Angle indicator. (backrest and trendelenburg)
- IV pole. (height adjustable)
- Accessories holders.
- Castors. two with brake.
- Protective corner bumpers.
- Electrostatic powder coated frame. (RAL 7035)

OPSİYONEL DONANIMLAR

- Ortopedi traksiyon çerçevesi.
- Tutunma kolu.
- Merkezi yön kilitleli tekerlekler.

OPTIONAL FEATURES

- Orthopedics traction frame.
- Lifting Pole.
- Central lock castors.



Since 1991
turmed
HOSPITAL EQUIPMENT



TM-D 4071 HASTA KARYOLASI (Üç Ayarlı Manuel) PATIENT BED (Three Setting Manual)

Renk Seçenekleri / Color Options

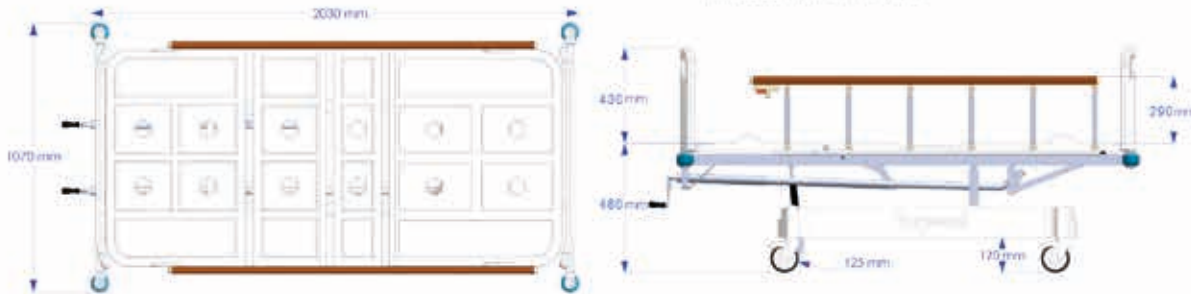

ÖLÇÜLER

Dış boyutlar	: 1070 x 2030 mm
Yatak platformu	: 900 x 1900 mm
Karyola yükseklik ayarı	: 480 mm
Maksimum sırt açısı	: 70°
Maksimum diz açısı	: 40°
Trendelenburg	: + 12°
Korkuluk yüksekliği	: 290 mm
Başlık yüksekliği	: 430 mm
Yatak altı boşluğu	: 170 mm
Tekerlekler	: 125 mm
Güvenli çalışma yükü	: 150 kg
Taşıma (yükleme) kapasitesi	: 300 kg

TECHNICAL PARAMETERS

External Dimensions	: 1070 x 2030 mm
Mattress Platform	: 900 x 1900 mm
Height	: 480 mm
Backrest max. angle	: 70°
Footrest max. angle	: 40°
Trendelenburg	: + 12°
Height of side rails	: 290 mm
Height of head-foot boards	: 430 mm
Under-bed clearance	: 170 mm
Castors diameter	: 125 mm
Safe working load	: 150 kg
Max.Loading capacity	: 300 kg

STANDART DONANIM VE ÖZELLİKLER

- Sırt ayarı. (manuel)
- Diz ayarı. (manuel)
- Ayakucu. (manuel)
- Trendelenburg. (amortisör)
- ABS yatak platformu. (çıkartılabilir)
- ABS başlıklar. (çıkartılabilir)
- Alüminyum korkuluklar.
- Serum askısı. (yükseklik ayarlı)
- Aksesuar yuvaları.
- Tekerlekler, ikisi kilitli.
- Çarpma tampon tekerleri.
- Elektrostatik toz boyalı gövde. (RAL 7035)

STANDARD FEATURES

- Backrest adjustment. (manual)
- Thigh rest adjustment. (manual)
- Footrest. (manual)
- Trendelenburg. (gas piston)
- ABS mattress platform. (detachable)
- ABS head and foot boards. (detachable)
- Aluminium Side Rails.
- IV pole. (height adjustable)
- Accessories holders.
- Castors, two with brake.
- Protective corner bumpers.
- Electrostatic powder coated frame. (RAL 7035)

OPSİYONEL DONANIMLAR

- Ortopedi traksiyon çerçevesi.
- Tutunma kolu.
- Merkezi yön kilitleli tekerlekler.

OPTIONAL FEATURES

- Orthopedics traction frame.
- Lifting Pole.
- Central lock castors.



Since 1991
turmed
HOSPITAL EQUIPMENT

HASTA KARYOLASI (İki Ayarlı Manuel) PATIENT BED (Two Setting Manual)

TM-D 4021



ÖLÇÜLER

Dış boyutlar	: 1000 x 2100 mm
Yatak platformu	: 900 x 1900 mm
Karyola yükseklik ayarı	: 405 mm
Maksimum sırt açısı	: 70°
Maksimum diz açısı	: 40°
Korkuluk yüksekliği	: 330 mm
Başlık yüksekliği (başucu)	: 430 mm
Başlık yüksekliği (ayakucu)	: 325 mm
Yatak altı boşluğu	: 135 mm
Tekerlekler	: 100 mm
Güvenli çalışma yükü	: 120 kg
Taşıma (yükleme) kapasitesi	: 200 kg

TECHNICAL PARAMETERS

External Dimensions	: 1000 x 2100 mm
Mattress Platform	: 900 x 1900 mm
Height	: 405 mm
Backrest max. angle	: 70°
Footrest max. angle	: 40°
Height of side rails	: 330 mm
Height of head board	: 430 mm
Height of foot board	: 325 mm
Under-bed clearance	: 135 mm
Castors diameter	: 100 mm
Safe working load	: 120 kg
Max. Loading capacity	: 200 kg

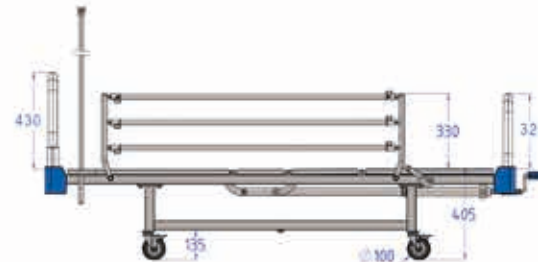
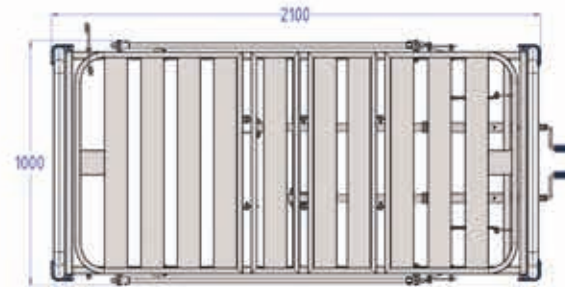

STANDART DONANIM VE ÖZELLİKLER

- Sırt ayarı. (manuel)
- Diz ayarı. (manuel)
- Ayakucu. (manuel)
- Travers sac yatak platformu.
- ABS başlıklar. (çıkartılabilir)
- Metal korkuluklar.
- Tekerlekler, ikisi kilifli.
- Serum askısı.
- Elektrostatik toz boyalı gövde. (RAL 7035)

OPSİYONEL DONANIMLAR

- Ortopedi traksiyon çerçevesi.
- Tutunma kolu.
- Alüminyum korkuluk.

STANDARD FEATURES

- Backrest adjustment. (manual)
- Thigh rest adjustment. (manual)
- Footrest. (manual)
- Traverse sheet material mattress platform.
- ABS head and foot boards. (detachable)
- Metal Side Rails.
- Castors, two with brake.
- IV pole.
- Electrostatic powder coated frame. (RAL 7035)

OPTIONAL FEATURES

- Orthopedics traction frame.
- Lifting Pole.
- Aluminium side rails.

HASTA KARYOLASI (İki Ayarlı Manuel) PATIENT BED (Two Setting Manual)

TM-D 4018



ÖLÇÜLER

Dış boyutlar	: 1000 x 2100 mm
Yatak platformu	: 900 x 1900 mm
Karyola yükseklik ayarı	: 405 mm
Maksimum sırt açısı	: 70°
Maksimum diz açısı	: 40°
Korkuluk yüksekliği	: 330 mm
Başlık yüksekliği (başucu)	: 430 mm
Başlık yüksekliği (ayakucu)	: 325 mm
Yatak altı boşluğu	: 135 mm
Tekerlekler	: 100 mm
Güvenli çalışma yükü	: 120 kg
Taşıma (yükleme) kapasitesi	: 200 kg

TECHNICAL PARAMETERS

External Dimensions	: 1000 x 2100 mm
Mattress Platform	: 900 x 1900 mm
Height	: 405 mm
Backrest max. angle	: 70°
Footrest max. angle	: 40°
Height of side rails	: 330 mm
Height of head board	: 430 mm
Height of foot board	: 325 mm
Under-bed clearance	: 135 mm
Castors diameter	: 100 mm
Safe working load	: 120 kg
Max. Loading capacity	: 200 kg

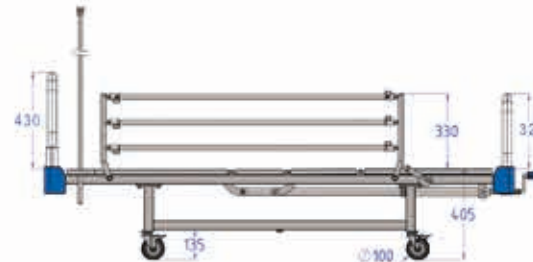
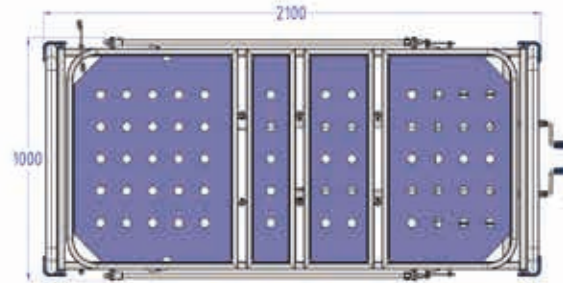

STANDART DONANIM VE ÖZELLİKLER

- Sırt ayarı. (manuel)
- Diz ayarı. (manuel)
- Ayakucu. (manuel)
- Sac metal yatak platformu.
- ABS başlıklar. (çıkartılabilir)
- Metal korkuluklar.
- Tekerlekler, ikisi kilitli.
- Serum askısı.
- Elektrostatik toz boyalı gövde. (RAL 7035)

OPSİYONEL DONANIMLAR

- Ortopedi traksiyon çerçevesi.
- Tutunma kolu.
- Alüminyum korkuluk.

STANDARD FEATURES

- Backrest adjustment. (manual)
- Thigh rest adjustment. (manual)
- Footrest. (manual)
- Sheet metal mattress platform.
- ABS head and foot boards. (detachable)
- Metal Side Rails.
- Castors, two with brake.
- IV pole.
- Electrostatic powder coated frame. (RAL 7035)

OPTIONAL FEATURES

- Orthopedics traction frame.
- Lifting Pole.
- Aluminium side rails.

HASTA KARYOLASI (İki Ayarlı Manuel) PATIENT BED (Two Setting Manual)

TM-D 4017



ÖLÇÜLER

Dış boyutlar	: 1000 x 2100 mm
Yatak platformu	: 900 x 1900 mm
Karyola yükseklik ayarı	: 405 mm
Maksimum sırt açısı	: 70°
Maksimum diz açısı	: 40°
Korkuluk yüksekliği	: 330 mm
Başlık yüksekliği (başucu)	: 450 mm
Başlık yüksekliği (ayakucu)	: 335 mm
Yatak altı boşluğu	: 135 mm
Tekerlekler	: 100 mm
Güvenli çalışma yükü	: 120 kg
Taşıma (yükleme) kapasitesi	: 200 kg

TECHNICAL PARAMETERS

External Dimensions	: 1000 x 2100 mm
Mattress Platform	: 900 x 1900 mm
Height	: 405 mm
Backrest max. angle	: 70°
Footrest max. angle	: 40°
Height of side rails	: 330 mm
Height of head board	: 450 mm
Height of foot board	: 335 mm
Under-bed clearance	: 135 mm
Castors diameter	: 100 mm
Safe working load	: 120 kg
Max.Loading capacity	: 200 kg

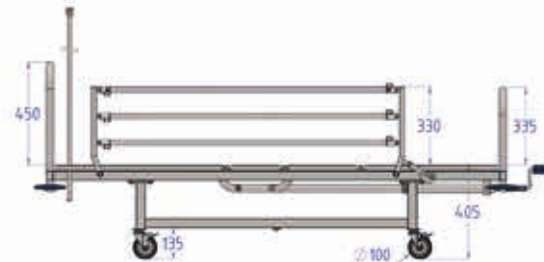
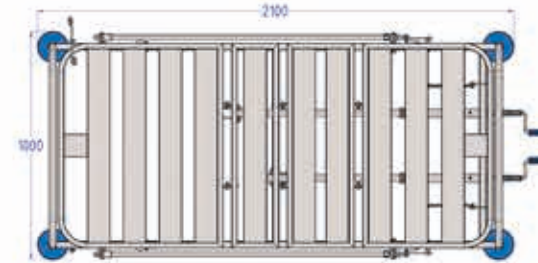

STANDART DONANIM VE ÖZELLİKLER

- Sırt ayarı. (manuel)
- Diz ayarı. (manuel)
- Ayakucu. (manuel)
- Travers sac yatak platformu.
- Metal başlıklar. (çıkartılabilir)
- Metal korkuluklar.
- Tekerlekler, ikisi kilitli.
- Serum askısı.
- Çarpma tampon tekerlekleri.
- Elektrostatik toz boyalı gövde. (RAL 7035)

OPSİYONEL DONANIMLAR

- Ortopedi traksiyon çerçevesi.
- Tutunma kolu.
- Alüminyum korkuluk.

STANDARD FEATURES

- Backrest adjustment. (manual)
- Thigh rest adjustment. (manual)
- Footrest. (manual)
- Traverse sheet material mattress platform.
- Metal head and foot boards. (detachable)
- Metal Side Rails.
- Castors, two with brake.
- IV pole.
- Protective corner bumpers.
- Electrostatic powder coated frame. (RAL 7035)

OPTIONAL FEATURES

- Orthopedics traction frame.
- Lifting Pole.
- Aluminium side rails.

HASTA KARYOLASI (İki Ayarlı Manuel) PATIENT BED (Two Setting Manual)

TM-D 4022



ÖLÇÜLER

Dış boyutlar	: 1000 x 2100 mm
Yatak platformu	: 900 x 1900 mm
Karyola yükseklik ayarı	: 405 mm
Maksimum sırt açısı	: 70°
Maksimum diz açısı	: 40°
Korkuluk yüksekliği	: 330 mm
Başlık yüksekliği (başucu)	: 450 mm
Başlık yüksekliği (ayakucu)	: 335 mm
Yatak altı boşluğu	: 135 mm
Tekerlekler	: 100 mm
Güvenli çalışma yükü	: 120 kg
Taşıma (yükleme) kapasitesi	: 200 kg

TECHNICAL PARAMETERS

External Dimensions	: 1000 x 2100 mm
Mattress Platform	: 900 x 1900 mm
Height	: 405 mm
Backrest max. angle	: 70°
Footrest max. angle	: 40°
Height of side rails	: 330 mm
Height of head board	: 450 mm
Height of foot board	: 335 mm
Under-bed clearance	: 135 mm
Castors diameter	: 100 mm
Safe working load	: 120 kg
Max. Loading capacity	: 200 kg

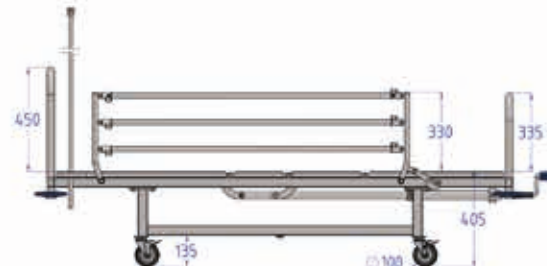
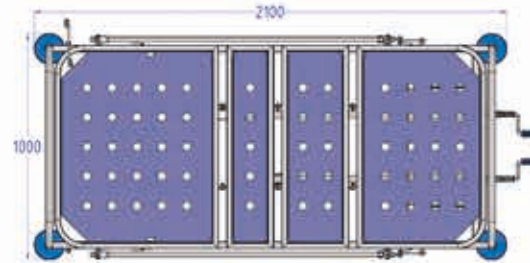

STANDART DONANIM VE ÖZELLİKLER

- Sırt ayarı. (manuel)
- Diz ayarı. (manuel)
- Ayakucu. (manuel)
- Delikli sac yatak platformu.
- Metal başlıklar. (çıkartılabilir)
- Metal korkuluklar.
- Tekerlekler, ikisi kilitli.
- Serum askısı.
- Çarpma tampon tekerlekler.
- Elektrostatik toz boyalı gövde. (RAL 7035)

OPSİYONEL DONANIMLAR

- Ortopedi traksiyon çerçevesi.
- Tutunma kolu.
- Alüminyum korkuluk.

STANDARD FEATURES

- Backrest adjustment. (manual)
- Thigh rest adjustment. (manual)
- Footrest. (manual)
- Perforated metal mattress platform.
- Metal head and foot boards. (detachable)
- Metal Side Rails.
- Castors, two with brake.
- IV pole.
- Protective corner bumpers.
- Electrostatic powder coated frame. (RAL 7035)

OPTIONAL FEATURES

- Orthopedics traction frame.
- Lifting Pole.
- Aluminium side rails.

HASTA KARYOLASI (İki Ayarlı Manuel-Lazımlıklı) PATIENT BED (Two Setting Manual - W / Bedpan)

TM-D 4020



ÖLÇÜLER	
Dış boyutlar	: 1000 x 2100 mm
Yatak platformu	: 900 x 1900 mm
Karyola yükseklik ayarı	: 405 mm
Maksimum sırt açısı	: 70°
Maksimum diz açısı	: 40°
Korkuluk yüksekliği	: 330 mm
Başlık yüksekliği (başucu)	: 450 mm
Başlık yüksekliği (ayakucu)	: 335 mm
Yatak altı boşluğu	: 135 mm
Tekerlekler	: 100 mm
Güvenli çalışma yükü	: 120 kg
Taşıma (yükleme) kapasitesi	: 200 kg

TECHNICAL PARAMETERS	
External Dimensions	: 1000 x 2100 mm
Mattress Platform	: 900 x 1900 mm
Height	: 405 mm
Backrest max. angle	: 70°
Footrest max. angle	: 40°
Height of side rails	: 330 mm
Height of head board	: 450 mm
Height of foot board	: 335 mm
Under-bed clearance	: 135 mm
Castors diameter	: 100 mm
Safe working load	: 120 kg
Max.Loading capacity	: 200 kg

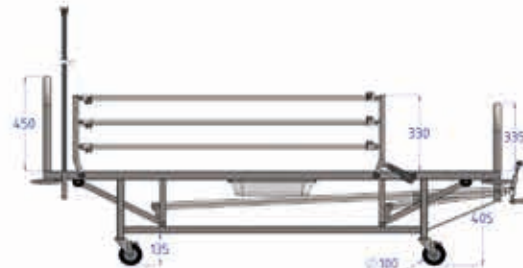
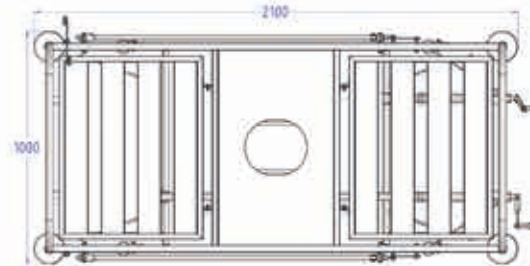

STANDART DONANIM VE ÖZELLİKLER

- Sırt ayarı. (manuel)
- Diz ayarı. (manuel)
- Travers sac yatak platformu.
- Lazımlık yeri.
- Metal başlıklar. (çıkartılabilir)
- Metal korkuluklar.
- Tekerlekler, ikisi kilitli.
- Serum askısı.
- Elektrostatik toz boyalı gövde. (RAL 7035)

OPSİYONEL DONANIMLAR

- Ortopedi traksiyon çerçevesi.
- Tutunma kolu.
- Alüminyum korkuluk.

STANDARD FEATURES

- Backrest adjustment. (manual)
- Thigh rest adjustment. (manual)
- Traverse sheet material mattress platform.
- Bedpan hole.
- Metal head and foot boards. (detachable)
- Metal Side Rails.
- Castors, two with brake.
- IV pole.
- Electrostatic powder coated frame. (RAL 7035)

OPTIONAL FEATURES

- Orthopedics traction frame.
- Lifting Pole.
- Aluminium side rails.

HASTA KARYOLASI (Tek Ayarlı Manuel) PATIENT BED (One Setting Manual)

TM-D 4067



ÖLÇÜLER

Dış boyutlar	: 1075 x 2025 mm
Yatak platformu	: 900 x 1900 mm
Karyola yükseklik ayarı	: 415 mm
Maksimum sırt açısı	: 70°
Korkuluk yüksekliği	: 290 mm
Başlık yüksekliği	: 430 mm
Yatak altı boşluğu	: 135 mm
Tekerlekler	: 100 mm
Güvenli çalışma yükü	: 120 kg
Taşıma (yükleme) kapasitesi	: 200 kg

TECHNICAL PARAMETERS

External Dimensions	: 1075 x 2025 mm
Mattress Platform	: 900 x 1900 mm
Height	: 415 mm
Backrest max. angle	: 70°
Height of side rails	: 290 mm
Height of head board	: 430 mm
Under-bed clearance	: 135 mm
Castors diameter	: 100 mm
Safe working load	: 120 kg
Max.Loading capacity	: 200 kg

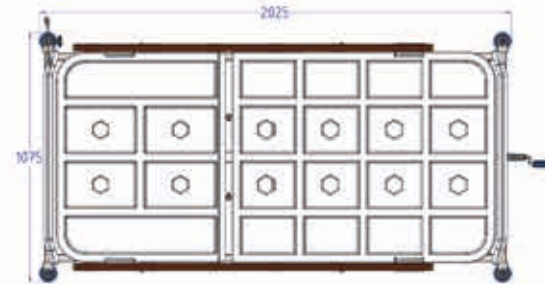

*Firmamız ürün ölçü ve özelliklerini değiştirme hakkına sahiptir. Güncel bilgileri web sitemizden takip edebilirsiniz.
*Our company has the right to change the product dimensions and specifications. You can follow up the latest information from our website

STANDART DONANIM VE ÖZELLİKLER

- Sırt ayarı. (manuel)
- ABS yatak platformu.
- ABS başlıklar. (çıkartılabilir)
- Alüminyum korkuluklar.
- Tekerlekler, ikisi kilitli.
- Serum askısı. (yükseklik ayarlı)
- Elektrostatik toz boyalı gövde. (RAL 7035))

OPSİYONEL DONANIMLAR

- Ortopedi traksiyon çerçevesi.
- Tutunma kolu.

STANDARD FEATURES

- Backrest adjustment. (manual)
- ABS mattress platform.
- ABS head and foot boards. (detachable)
- Aluminium side rails.
- Castors, two with brake.
- IV pole. (height adjustable)
- Electrostatic powder coated frame. (RAL 7035)

OPTIONAL FEATURES

- Orthopedics traction frame.
- Lifting Pole.

TM-Z 9922 TARTI SİSTEMİ WEIGHT SCALE SYSTEM



STANDART DONANIM VE ÖZELLİKLER

- Yataktan Çıkış Alarmı
- Hafıza
- Yatak Altı Aydınlatma
- Ölçüm Birimi Seçimi
- Hassasiyet Seçimi
- Dara Alma
- Ölçüm Dondurma
- Anlık ve Sürekli Ölçüm

STANDARD FEATURES

- Bed Exit Alarm
- Memory
- Lighting for Under-bed
- Measurement Unit Selection
- Sensitivity Selection
- Tare Calculation
- Hold Measurement
- Instant and Continuous Measurement

TEKNİK PARAMETRELER

Dış Muhafaza Rengi :	Açık Gri, RAL 7035
Bağlantı Kablosu :	Açık Gri, RAL 7035, Sarmal
Besleme Girişi :	18 - 36 VDC
Koruma Tipi :	IPX5
Nispi Nem :	%30 - %75
Çalışma Sıcaklığı :	+5°C / + 40°C
Haberleşme :	Rotbus Seri Haberleşme
Güvenlik :	Çift El Kullanımı

TECHNICAL PARAMETERS

Cover Color :	Light Grey, RAL 7035
Connecion Cable :	Light Grey, RAL 7035, Spiral
Input :	18 - 36 VDC
Protection Type :	IPX5
Relative Humidity :	%30 - %75
Operating Temperature :	+5°C / + 40°C
Communications :	Rotbus Serial Communication
Safety :	Two Hand Use

TM-D 4036 ORTOPEDİ TRAKSİYON ÇERÇEVESİ ORTHOPEDICS TRACTION FRAME

STANDART DONANIM VE ÖZELLİKLER

- Taşıyıcı kolonlar. (krom kaplı)
- Birleştirme parçaları boyalı. (RAL 7035)
- Ayakucu iki adet ağırlık çekirme makarası.
- Tutunma kolu.
- U çekirme makarası.
- Üst kirişte iki adet ağırlık aktarma makarası.
- Serum askısı.
- Demonte. (sökülebilir)
- Karyola hariçtir.

STANDARD FEATURES

- Bearing columns. (chrome covered)
- Connection parts painted. (RAL 7035)
- 2 pcs weight pulling roller at the foot end.
- Lifting pole.
- U pulling roller.
- 2 pcs weight transfer roller at the top beam.
- IV pole.
- Detachable.
- Excludes the bed.

TM-D 4036



TM-Z 9904 MERKEZİ YÖN KİLİT SİSTEMİ CENTRAL DIRECTION LOCK SYSTEM

STANDART DONANIM VE ÖZELLİKLER

- Yön kilitleme - Frenleme - Serbest özellikli. (1 adet tekerlek)
- Frenleme - Serbest özellikli. (3 adet tekerlek)
- Kontrol pedalı. (2 adet)
- Seçenekler: 125 mm veya 150 mm.
- Tekerlek modeli değişikliktir gösterebilir.

STANDARD FEATURES

- Directional lock - Locking - Release (1 piece castor)
- Locking - Release (3 pieces castor)
- Control pedal. (2 pieces)
- Options: 125 mm or 150 mm.
- Castor model may show variability.

TM-Z 9904



TM-D 4035 TUTUNMA KOLU LIFTING POLE

STANDART DONANIM VE ÖZELLİKLER

- Tutunma kolu. (plastik)
- Taşıyıcı kolon boyalı. (RAL 7035)
- Demonte. (sökülebilir)

STANDARD FEATURES

- Lifting pole. (plastic)
- Bearing column painted. (RAL 7035)
- Detachable.



TM-D 4035



TM-Z 9903 KORKULUK KUMANDA PANELİ SIDE RAIL CONTROL

STANDART DONANIM VE ÖZELLİKLER

- PCB Tuş takımı.
- Tuşlar: Metal dom.
- Fonksiyon kilitleme.
- Elektronik CPR.

STANDARD FEATURES

- PCB Keypad.
- Key: Metal dome.
- Function locking.
- Electronic CPR.

TM-Z 9903

TM-Z 9906 BATARYA BATTERY

STANDART DONANIM VE ÖZELLİKLER

- Şarj süresi: 5 saat.
- Bekleme süresi 120 saat.
- Çalışma süresi: 10 fonksiyona kadar.

STANDARD FEATURES

- Charging time: 5 hour.
- Standby time 120 hour.
- Working time: up to 10 function.

TM-Z 9906

TM-Z 9905 HEMŞİRE KONTROL PANELİ NURSE CONTROL PANEL

STANDART DONANIM VE ÖZELLİKLER

- Kablo: sarmal.
- Besleme: 18 - 36 V DC
- Koruma: IPX5
- Fonksiyon kilitleme.

STANDARD FEATURES

- Cable: spiral.
- Input: 18 - 36 V DC.
- Safety: IPX5
- Function locking.

TM-Z 9905



TM-D 4078 ANTİ DEKÜBITUS YATAK ANTI DECUBITUS MATTRESS

STANDART ÖZELLİKLER

- Anti mite özelliği.
- Kılıf, sıvı geçirmez.
- Kılıf, iki kenarı fermuarlı.
- Kılıf, anti-bakteriyel.
- Kılıf, alev geciktirici. BS7175
- Kılıf, PVC içermeyen PU.
- Üst Sünger, 23 kg/m3 yoğunluk.
- Alt Sünger, 32 kg/m3 yoğunluk.

ÖLÇÜLER

En	: 900 mm
Boy	: 1900 mm
Yükseklik	: 140 mm

STANDARD FEATURES

- Anti mite.
- Cover, waterproof.
- Cover, zip over two sides of.
- Cover, antibacterial.
- Cover, flame retardant. BS7175
- Cover, PVC free PU.
- Upper layer, 23 kg/m3 density.
- Bottom layer, 32 kg/m3 density.

TECHNICAL PARAMETERS

Width	: 900 mm
Length	: 1900 mm
Height	: 140 mm

TM-D 4078



TM-D 4079 ANTİ DEKÜBITUS YATAK (VİSKO) ANTI DECUBITUS MATTRESS (VISCO)

STANDART ÖZELLİKLER

- Anti mite özelliği.
- Kılıf, sıvı geçirmez.
- Kılıf, iki kenarı fermuarlı.
- Kılıf, anti-bakteriyel.
- Kılıf, alev geciktirici. BS7175
- Kılıf, PVC içermeyen PU.
- Üst Visko, 50 kg/m3 yoğunluk.
- Alt Sünger, 32 kg/m3 yoğunluk.

ÖLÇÜLER

En	: 900 mm
Boy	: 1900 mm
Yükseklik	: 140 mm

STANDARD FEATURES

- Anti mite.
- Cover, waterproof.
- Cover, zip over two sides of.
- Cover, antibacterial.
- Cover, flame retardant. BS7175
- Cover, PVC free PU.
- Upper layer, 50 kg/m3 density.
- Bottom layer, 32 kg/m3 density.

TECHNICAL PARAMETERS

Width	: 900 mm
Length	: 1900 mm
Height	: 140 mm

TM-D 4079



TM-D 4069 YATAK (CNC) MATTRESS (CNC)

STANDART ÖZELLİKLER

- Kılıf, sıvı geçirmez.
- Kılıf, anti-bakteriyel.
- Kılıf, iki kenarı fermuarlı.
- Sünger, 22 kg/m3 yoğunluk.

ÖLÇÜLER

En	: 900 mm
Boy	: 1900 mm
Yükseklik	: 140 mm

STANDARD FEATURES

- Cover, waterproof.
- Cover, antibacterial.
- Cover, zip over two sides of.
- Foam, 22 kg/m3 density.

TECHNICAL PARAMETERS

Width	: 900 mm
Length	: 1900 mm
Height	: 140 mm

TM-D 4069





Since 1991
turmed[®]
HOSPITAL EQUIPMENT

TM-A 1027 JİNEKOLOJİ VE DOĞUM MASASI GYNAECOLOGY AND DELIVERY TABLE

ÖLÇÜLER

Dış Boyutlar	: 870 x 2180 mm
Yatak platformu	: 560 x 1860 mm
Yükseklik ayarı	: 600 - 1000 mm
Maksimum sırt açısı	: 70 °
Trendelenburg	: 12 °
Güvenli çalışma yükü	: 140 kg
Taşıma (yükleme) kapasitesi	: 250 kg

TECHNICAL PARAMETERS

External Dimensions	: 870 x 2180 mm
Mattress Platform	: 560 x 1860 mm
Height Adjustment	: 600 - 1000 mm
Backrest max. angle	: 70 °
Trendelenburg	: 12 °
Safe working load	: 140 kg
Max.Loading capacity	: 250 kg

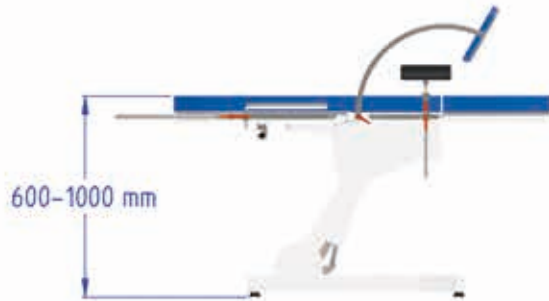
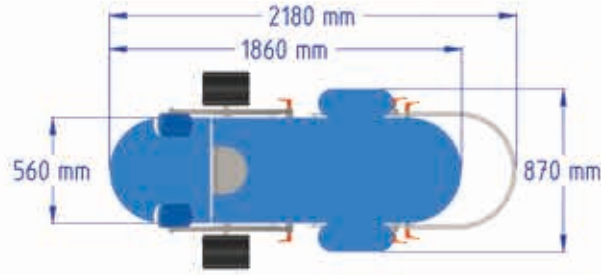

TM-A 1027

STANDART DONANIM VE ÖZELLİKLER

- Yükseklik ayarı. (motorlu)
- Sırt ayarı. (motorlu)
- Ayak ucu. (çıkarılabilir)
- Trendelenburg. (motorlu)
- Ayak kumandası.
- Katlanabilen üst tutunma (kırma) kolu.
- Her iki yanda kol destek aparatı. (ayarlı)
- Her iki yanda ayak destek aparatı. (ayarlı)
- Her iki yanda poliüretan diz destek aparatı. (ayarlı)
- Atık toplama kabı 8 lt. (paslanmaz)
- Sıvı geçirmez, anti bakteriyel şilte kılıfı.
- Yıkanebilir şilte kılıfı.
- Havluluk.
- ABS gövde kaplaması.
- Aksesuar rayları.
- Ayarlanabilir denge ayakları.
- Aksesuarlar; 304 kalite paslanmaz çelik.
- Elektrostatik toz boyalı gövde. (RAL 7035)

STANDARD FEATURES

- Height adjustment. (motor)
- Backrest adjustment. (motor)
- Footrest. (detachable)
- Trendelenburg. (motor)
- Foot set control.
- Upper Lifting Handle. (foldable)
- Arm support on both sides. (adjustable)
- Foot support on both sides. (adjustable)
- Polyurethane knee support on both sides. (adjustable)
- Waste collection container 8 liter. (stainless steel)
- Liquid proof, antibacterial mattress cover.
- Washable mattress cover.
- Towel holders.
- ABS body coating.
- Accessory rails.
- Adjustable balance legs.
- Accessories; 304 quality stainless steel.
- Electrostatic powder coated frame. (RAL 7035)

OPSİYONEL DONANIMLAR

- Batarya.
- El kumandası.

OPTIONAL FEATURES

- Battery.
- Handset control.



Since 1991
turmed
HOSPITAL EQUIPMENT

TM-D 4065 DOĞUM KARYOLASI (DÖRT MOTOR) DELIVERY BED (FOUR MOTORS)



Renk Seçenekleri / Color Options

ÖLÇÜLER

Diş boyutlar	: 1070 x 2010 mm
Yatak platformu	: 850 x 1900 mm
Karyola yükseklik ayarı	: 725 - 1015 mm
Maksimum sırt açısı	: 70°
Maksimum diz açısı	: -60°
Trendelenburg / Ters trendelenburg	: + 12° / - 12°
Autocontour (sırt - diz)	: 75 mm
Korkuluk yüksekliği	: 275 mm
Başlık yüksekliği	: 335 mm
Yatak altı boşluğu	: 190 mm
Tekerlekler	: 150 mm
Güvenli çalışma yükü	: 150 kg
Taşıma (yükleme) kapasitesi	: 300 kg

TECHNICAL PARAMETERS

External Dimensions	: 1070 x 2010 mm
Mattress Platform	: 850 x 1900 mm
Height Adjustment	: 725 - 1015 mm
Backrest max. angle	: 70°
Footrest max. angle	: -60°
Trendelenburg / Rev. Trendelenburg	: + 12° / - 12°
Auto-regression (Backrest- knee)	: 75 mm
Height of side rails	: 275 mm
Height of head-foot boards	: 335 mm
Under bed clearance	: 190 mm
Castors diameter	: 150 mm
Safe working load	: 150 kg
Max.Loading capacity	: 300 kg

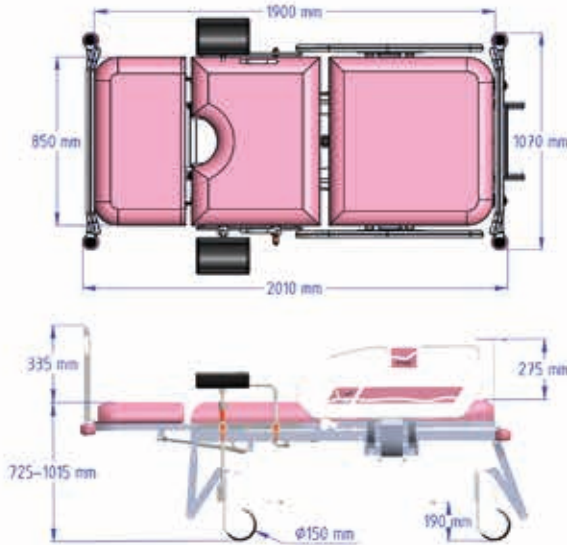

TM-D 4065

STANDART DONANIM VE ÖZELLİKLER

- Yükseklik ayarı. (motorlu)
- Sırt ayarı. (motorlu)
- Ayakucu ayarı. (motorlu)
- Sırt geriye kayma hareketi. (autocontour)
- Trendelenburg ve ters trendelenburg. (motorlu)
- El kumandası.
- Deri (vinlex) yatak platformu.
- Diz destek aparatı. (poliüretan)
- ABS başlıklar. (çıkarılabilir)
- ABS korkuluklar.
- Açık göstergeleri. (sırt)
- Tutunma (ıkmıma) kolu.
- Atık toplama kabı. (paslanmaz)
- Serum askısı. (yükseklik ayarlı)
- Aksesuar yuvaları.
- Merkezi yön kilitli tekerlekler.
- Çarpma tampon tekerlekleri.
- Elektrostatik toz boyalı gövde. (RAL 7035)

STANDARD FEATURES

- Height adjustment. (motor)
- Backrest adjustment. (motor)
- Thigh rest adjustment. (motor)
- Auto-regression system.
- Trendelenburg and reverse trendelenburg. (motor)
- Handset control.
- Leather (vinlex) mattress platform.
- Knee support bracket. (polyurethane)
- ABS head and foot boards. (detachable)
- ABS side rails.
- Angle indicator. (backrest)
- Lifting handle.
- Waste collection container. (stainless steel)
- IV pole. (height adjustable)
- Accessories holders.
- Castors with central brake and direction lock systems.
- Protective corner bumpers.
- Electrostatic powder coated frame. (RAL 7035)

OPSİYONEL DONANIMLAR

- Tartı sistemi.
- Batarya.
- Sırt kısmı manuel CPR.
- Korkuluk kumandası.
- Hemşire paneli.

OPTIONAL FEATURES

- Weight scale system.
- Battery.
- Manuel CPR at backrest.
- Integrated side rail controls.
- Nurse control.



Since 1997
turmed
HOSPITAL EQUIPMENT

JİNEKOLOJİK MUAYENE KOLTUĞU (ÜÇ MOTOR) GYNAECOLOGICAL EXAMINATION CHAIR (THREE MOTORS)

TM-A1021

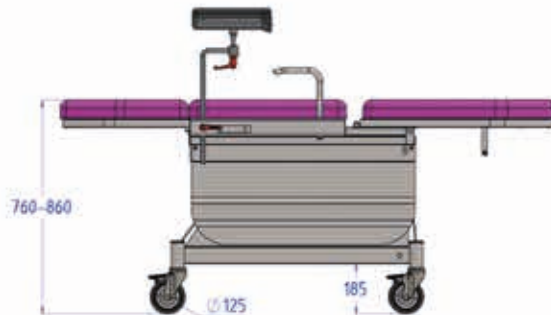
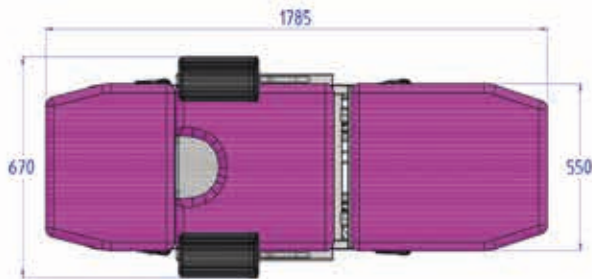

STANDART DONANIM VE ÖZELLİKLER

OPSİYONEL DONANIMLAR

- Sırt ayarı. (motorlu)
- Yükseklik ayarı. (motorlu)
- Trendelenburg ayarı. (motorlu)
- El kumandası.
- Tutunma (ıkmıma) kolu.
- Havluluk.
- Ayakucu. (çıkarılabilir)
- Deri (vinlex) yatak platformu.
- Atık toplama kabı. (paslanmaz çelik)
- Diz destek aparatı. (poliüretan)
- Tekerlekler, ikisi kilitli.
- Elektrostatik toz boyalı gövde. (RAL 7035)

- Batarya.

STANDARD FEATURES

- Backrest adjustment. (motor)
- Height adjustment. (motor)
- Trendelenburg. (motor)
- Handset control.
- Lifting handle.
- Towel holder.
- Foot section. (removable)
- Leather (vinlex) mattress platform.
- Waste collection container. (stainless steel)
- Knee support bracket. (polyurethane)
- Castors, two break.
- Electrostatic powder coated frame. (RAL 7035)

OPTIONAL FEATURES

- Battery.

ÖLÇÜLER

Dış Boyutlar	: 670 x 1785 mm
Yatak Platformu	: 550 x 1785 mm
Yükseklik	: 760 - 860 mm
Maksimum sırt açısı	: 65°
Trendelenburg	: + 20 °
Yatak altı boşluğu	: 185 mm
Tekerler	: 125 mm
Güvenli çalışma yükü	: 120 kg
Taşıma (yükleme) kapasitesi	: 240 kg

TECHNICAL PARAMETERS

External Dimensions	: 670 x 1785 mm
Mattress Platform	: 550 x 1785 mm
Height	: 760 - 860 mm
Backrest max. angle	: 65°
Trendelenburg	: + 20 °
Under-bed clearance	: 185 mm
Castors diameter	: 125 mm
Safe working load	: 120 kg
Max. Loading capacity	: 240 kg

JİNEKOLOJİK MUAYENE MASASI GYNAECOLOGICAL EXAMINATION TABLE

TM-A1011

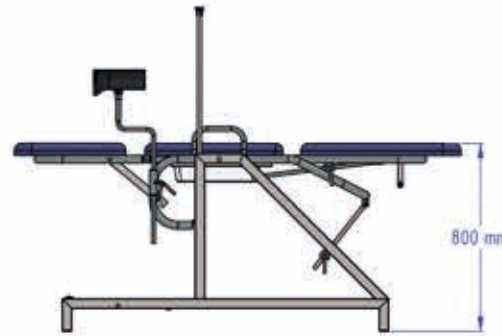
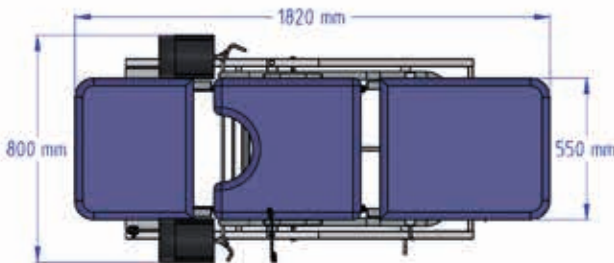

STANDART DONANIM VE ÖZELLİKLER

- Sırt ayarı. (manuel)
- Ayak ayarı. (manuel)
- Trendelenburg ayarı. (manuel)
- Deri (vinleks) yatak platformu.
- Atık toplama kabı. (plastik)
- Poliüretan diz destek aparatı.
- Serum askısı.
- Tutunma kolu.
- Basamak. (katlanabilir)
- Elektrostatik toz boyalı gövde. (RAL 7035)

STANDARD FEATURES

- Backrest adjustment. (manual)
- Foot section adjustment. (manual)
- Trendelenburg adjustment. (manual)
- Leather (vinlex) mattress platform.
- Waste collection container. (plastic)
- Polyurethane knee support brackets.
- IV pole.
- Lifting pole.
- Step. (foldable)
- Electrostatic powder coated frame. (RAL 7035)

OPSİYONEL DONANIMLAR

- Krom nikel atık toplama kabı.
- Mafsalı poliüretan baldırık.

OPTIONAL FEATURES

- Chrome-nickel stainless waste collection container.
- Articulated polyurethane calf support.

ÖLÇÜLER

Diş Boyutları	: 800 x 1820 mm
Yatak Platformu	: 550 x 1820 mm
Yükseklik	: 800 mm
Maksimum sırt açısı	: 80°
Maksimum diz açısı	: -90°
Trendelenburg	: + 20°
Güvenli çalışma yükü	: 120 kg
Taşıma (yükleme) kapasitesi	: 240 kg

TECHNICAL PARAMETERS

External Dimensions	: 800 x 1820 mm
Mattress Platform	: 550 x 1820 mm
Height	: 800 mm
Backrest max. angle	: 80°
Footrest max. angle	: -90°
Trendelenburg	: + 20°
Safe working load	: 120 kg
Max.Loading capacity	: 240 kg

KAN ALMA KOLTUĞU (ÜÇ MOTOR) - TM-A1023 BLOOD DONOR CHAIR (THREE MOTORS) - TM-A1023

KAN ALMA KOLTUĞU (İKİ MOTOR) - TM-A1022 BLOOD DONOR CHAIR (TWO MOTORS) - TM-A1022

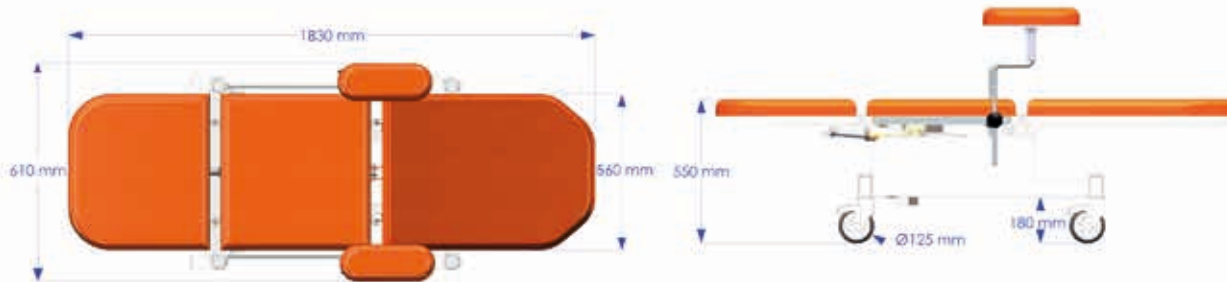
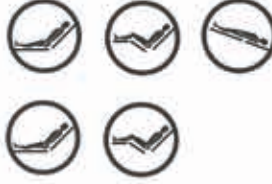

STANDART DONANIM VE ÖZELLİKLER

- Sirt ayarı. (motorlu)
- Ayakucu ayarı. (motorlu)
- Trendelenburg ayarı. (motorlu)
- El kumandası
- Deri (vinleks) yatak platformu.
- Aksesuar yuvaları.
- Kol destek aparatı.
- Serum askısı.
- Tekerlekler, ikisi kilitli.
- Elektrostatik toz boyalı gövde. (RAL 7035)

OPSİYONEL DONANIMLAR

- Batarya

ÖLÇÜLER

Dış Boyutlar	: 610 x 1830 mm
Yatak Platformu	: 560 x 1830 mm
Yükseklik	: 550 mm
Maksimum sirt açısı	: 70°
Trendelenburg	: + 12 °
Yatak altı boşluğu	: 180 mm
Tekerler	: 125 mm
Güvenli çalışma yükü	: 120 kg
Taşıma (yükleme) kapasitesi	: 240 kg

STANDART DONANIM VE ÖZELLİKLER

- Sirt ayarı. (motorlu)
- Ayakucu ayarı. (motorlu)
- El kumandası.
- Deri (vinlex) yatak platformu.
- Aksesuar yuvaları.
- Kol destek aparatı.
- Serum askısı.
- Tekerlekler ikisi kilifli.
- Elektrostatik toz boyalı gövde.(RAL 7035)

OPSİYONEL DONANIMLAR

- Batarya

ÖLÇÜLER

Dış Boyutlar	: 610 x 1830 mm
Yatak platformu	: 560 x 1830 mm
Yükseklik	: 550 mm
Maksimum sirt açısı	: 70°
Yatak altı boşluğu	: 180 mm
Tekerler	: 125 mm
Güvenli çalışma yükü	: 120 kg
Taşıma (yükleme) kapasitesi	: 240 kg

STANDARD FEATURES

- Backrest adjustment. (motor)
- Thighrest adjustment. (motor)
- Trendelenburg. (motor)
- Handset control.
- Leather (vinlex) mattress platform.
- Accessories holders.
- Arm support bracket.
- IV pole.
- Castors, two with break.
- Electrostatic powder coated frame. (RAL 7035)

OPTIONAL FEATURES

- Battery.

TECHNICAL PARAMETERS

External Dimensions	: 610 x 1830 mm
Mattress Platform	: 560 x 1830 mm
Height	: 550 mm
Backrest max. angle	: 70°
Trendelenburg	: + 12 °
Under-bed clearance	: 180 mm
Castors diameter	: 125 mm
Safe working load	: 120 kg
Max.Loading capacity	: 240 kg

STANDARD FEATURES

- Backrest adjustment. (motor)
- Thighrest adjustment. (motor)
- Handset control.
- Leather (vinlex) mattress platform.
- Accessory holders.
- Arm support bracket.
- IV pole
- Castors, two with break.
- Electrostatic powder coated frame. (RAL 7035)

OPTIONAL FEATURES

- Battery.

TECHNICAL PARAMETERS

External Dimensions	: 610 x 1830 mm
Mattress Platform	: 560 x 1830 mm
Height	: 550 mm
Backrest max. angle	: 70°
Under bed clearance	: 180 mm
Castors diameter	: 125 mm
Safe working load	: 120 kg
Max.Loading capacity	: 240 kg

TM-A1023

TM-A1022

KAN ALMA KOLTUĐU BLOOD DONOR CHAIR

TM-A1009



STANDART DONANIM VE ÖZELLİKLER

- Sırt ayarı. (manuel)
- Ayakucu ayarı. (manuel)
- Den (vinlex) yatak platformu.
- Kol destek aparatı.
- Elektrostatik toz boyalı gövde. (RAL 9010)

STANDARD FEATURES

- Backrest adjustment. (manual)
- Foot rest adjustment. (manual)
- Leather (vinlex) mattress platform.
- Arm support brackets.
- Electrostatic powder coated frame. (RAL 9010)

ÖLÇÜLER

Dış Boyutlar	: 670 x 1650 mm
Yükseklik	: 510 mm
Yatak platformu	: 580 x 1650 mm
Güvenli çalışma yükü	: 120 kg
Taşıma (yükleme) kapasitesi	: 240 kg

TECHNICAL PARAMETERS

External Dimensions	: 670 x 1650 mm
Height	: 510 mm
Mattress platform	: 580 x 1650 mm
Safe working load	: 120 kg
Max. Loading capacity	: 240 kg



Since 1991
turmed[®]
HOSPITAL EQUIPMENT



TM-C 3033 ACİL MÜDAHALE SEDYESİ EMERGENCY STRETCHER

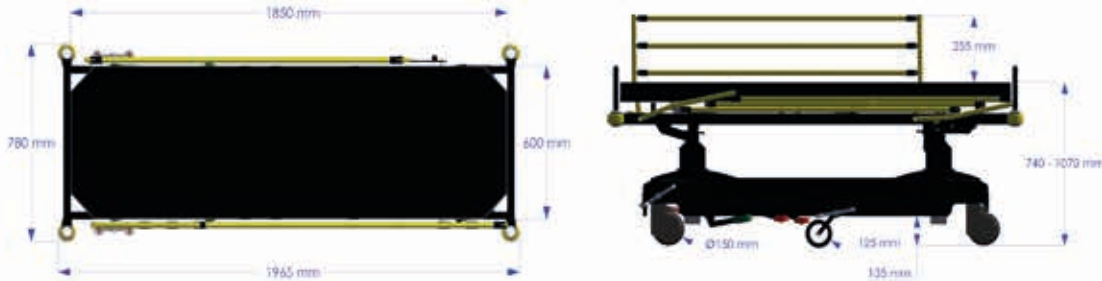

ÖLÇÜLER

Dış boyutlar	: 780 x 1965 mm
Yatak platformu	: 600 x 1850 mm
Yatak kalınlığı	: 80 mm
Yükseklik ayarı	: 740 - 1070 mm
Maksimum sırt açısı	: 70°
Maksimum diz açısı	: 30°
Trendelenburg / Ters trendelenburg	: +18° / - 18°
Korkuluk yüksekliği	: 255 mm
Yatak altı boşluğu	: 135 mm
Tekerlekler	: 150 mm
Güvenli çalışma yükü	: 125 kg
Taşıma (yükleme) kapasitesi	: 250 kg

TECHNICAL PARAMETERS

External Dimensions	: 780 x 1965 mm
Mattress platform	: 600 x 1850 mm
Mattress thickness	: 80 mm
Height adjustment	: 740 - 1070 mm
Backrest max. angle	: 70°
Footrest max. angle	: 30°
Trendelenburg / Rev. Trendelenburg	: +18° / - 18°
Height of side rails	: 255 mm
Underbed clearance	: 135 mm
Castors diameter	: 150 mm
Safe working load	: 125 kg
Max. Loading capacity	: 250 kg

STANDART DONANIM VE ÖZELLİKLER

- Metal gövde.
- Yatak platformu. (kompakt laminant HPL)
- Yükseklik ayarı. (hidrolik)
- Trendelenburg / Ters trendelenburg. (hidrolik)
- Sırt ayarı. (amortisör)
- Diz ayarı. (amortisör)
- Ayakucu. (manuel)
- Korkuluklar. (metal)
- Şilte: Sıvı geçirmez, alev geciktirici, anti-bakteriyel PU kılıf.
- Serum askısı. (yükseklik ayarlı)
- Beşinci tekerlek. (kolay manevra ve dönüş)
- Merkezi yön kilitli tekerlekler.
- Çarpma tampon tekerlekleri.
- Aksesuar yuvaları.
- Tüp taşıma aparatı.
- Malzeme gözü.
- Elektrostatik toz boyalı gövde. (RAL 7016 - RAL 1023)

STANDARD FEATURES

- Metal frame.
- Mattress platform. (compact laminate HPL)
- Height adjustment. (hydraulic)
- Trendelenburg and reverse trendelenburg. (hydraulic)
- Backrest adjustment. (gas piston)
- Thigh rest adjustment. (gas piston)
- Footrest. (manual)
- Side rails. (metal)
- Mattress: Waterproof, flame retardant, anti-bacterial PU cover.
- IV pole. (height adjustable)
- Fifth wheel. (easy maneuver and turn)
- Castors with central brake and direction lock system.
- Protective corner bumpers.
- Accessory holders.
- Oxygen cylinder holder.
- Material rack.
- Electrostatic powder coated frame. (RAL 7016 - RAL 1023)

OPSİYONEL DONANIMLAR

- Emniyet kemeri.
- X-ray kaset yeri.

OPTIONAL FEATURES

- Safety belt.
- X-ray cassette holder.

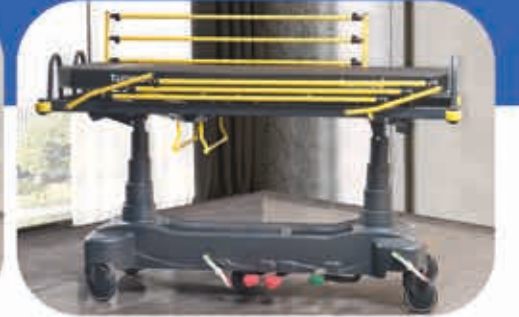

Since 1991
turmed
HOSPITAL EQUIPMENT

SEDYE (Hidrolik) STRETCHER (Hydraulic)

TM-C 3017



ÖLÇÜLER

Dış boyutlar	: 700 x 2010 mm
Yükseklik	: 610 - 900 mm
Yatak platformu	: 600 x 1880 mm
Trendelenburg	: 20°
Maksimum sırt açısı	: 35°
Korkuluk yüksekliği	: 230 mm
Yatak altı boşluğu	: 180 mm
Tekerlekler	: 150 mm
Güvenli çalışma yükü	: 120 kg
Taşıma (yükleme) kapasitesi	: 250 kg

TECHNICAL PARAMETERS

External Dimensions	: 700 x 2010 mm
Height Adjustment	: 610 - 900 mm
Mattress platform	: 600 x 1880 mm
Trendelenburg	: 20°
Max.back angle	: 35°
Height of side rails	: 230 mm
Under-bed clearance	: 180 mm
Castors diameter	: 150 mm
Safe working load	: 120 kg
Max.Loading capacity	: 250 kg

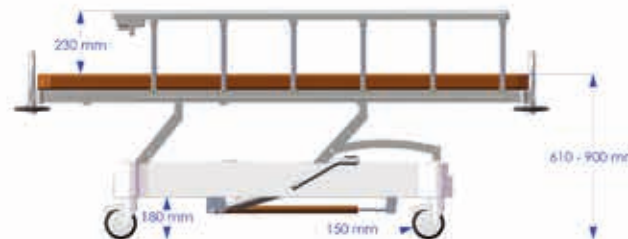

STANDART DONANIM VE ÖZELLİKLER

- Metal gövde.
- Ahşap yatak platformu.
- Sırt ayarı. (manuel)
- X-Ray kaset yeri.
- Yükseklik ayarı. (hidrolik)
- Trendelenburg ayarı. (amortisör)
- Alüminyum korkuluklar.
- Sünger üzen vinleks kaplı şilte.
- Serum askısı.
- Tekerlekler ikisi kilitleti.
- Elektrostatik toz boyalı gövde. (RAL 7035)

OPSİYONEL DONANIMLAR

- Emniyet kemeri.
- Merkezi yön kilitleti tekerlek.

STANDARD FEATURES

- Metal frame.
- Wooden mattress platform.
- Backrest adjustment. (manual)
- X-Ray cassette holder.
- Height adjustment. (hydraulic)
- Trendelenburg. (gas piston)
- Aluminium side rails.
- Vinyl-covered mattress foam.
- IV pole.
- Castors two with break.
- Electrostatic powder coated frame. (RAL 7035)

OPTIONAL FEATURES

- Safety belt
- Central lock castors.

SEDYE STRETCHER

TM-C 3007



ÖLÇÜLER

Dış boyutlar	: 700 x 2000 mm
Yükseklik	: 780 mm
Yatak platformu	: 600 x 1880 mm
Trendelenburg	: 20 °
Maximum sırt açısı	: 30 °
Korkuluk yüksekliği	: 230 mm
Yatak altı boşluğu	: 255 mm
Tekerlekler	: 150 mm
Güvenli çalışma yükü	: 150 kg
Taşıma (yükleme) kapasitesi	: 250 kg

TECHNICAL PARAMETERS

External Dimensions	: 700 x 2000 mm
Height	: 780 mm
Mattress platform	: 600 x 1880 mm
Trendelenburg	: 20 °
Backrest max. Angle	: 30 °
Height of side rails	: 230 mm
Under-bed clearance	: 255 mm
Castors diameter	: 150 mm
Safe working load	: 150 kg
Max.Loading capacity	: 250 kg

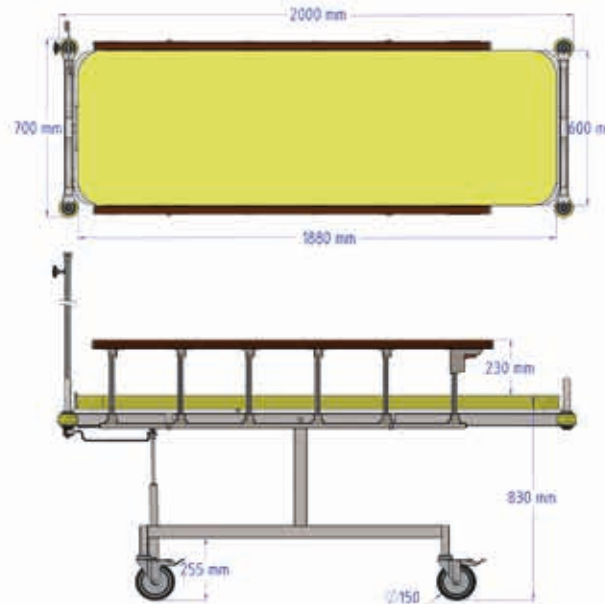

*Firmamız ürün ölçü ve özelliklerini değiştirme hakkına sahiptir. Güncel bilgileri web sitemizden takip edebilirsiniz.
*Our company has the right to change the product dimensions and specifications. You can follow up the latest information from our website

STANDART DONANIM VE ÖZELLİKLER

- Metal gövde.
- Ahşap yatak platformu.
- Sırt ayarı. (manuel)
- Trendelenburg ayarı. (amortisör)
- Alüminyum korkuluklar.
- Sünger üzeri vinileks kaplı şilte.
- Serum askısı. (yükseklik ayarlı)
- Tekerlekler. ikisi kilitleti.
- Çarpma tampon tekerlekleri.
- Elektrostatik toz boyalı gövde. (RAL 7035)

OPSİYONEL DONANIMLAR

- Emniyet kemeri.

STANDARD FEATURES

- Metal frame.
- Wooden mattress platform.
- Backrest adjustment. (manual)
- Trendelenburg. (gas piston)
- Aluminium side rails.
- Vinyl-covered mattress platform over foam.
- IV pole. (height adjustable)
- Castors, two with break.
- Protective corner bumpers.
- Electrostatic powder coated frame. (RAL 7035)

OPTIONAL FEATURES

- Safety belt.

SEDYE STRETCHER

TM-C 3002



STANDART DONANIM VE ÖZELLİKLER

- Metal gövde.
- Metal yatak platformu.
- Sırt ayarı. (manuel)
- Metal korkuluklar.
- Sünger üzeri polyester kaplı şilte.
- Ayrılabilir üst platform.
- Malzeme rafı.
- Tüp taşıma aparatı.
- Serum asma aparatı.
- Tekerlekler ikisi kilitli.
- Elektrostatik toz boyalı gövde. (RAL 9010)

OPSİYONEL DONANIMLAR

- Emniyet kemeri.

ÖLÇÜLER

Dış boyutlar	: 665 x 2130 mm
Yükseklik	: 850 mm
Yatak platformu	: 550 x 1770 mm
Maksimum Sırt Açısı	: 30°
Korkuluk yüksekliği	: 175 mm
Tekerlekler	: 125 mm
Güvenli çalışma yükü	: 120 kg
Taşıma (yükleme) kapasitesi	: 200 kg

STANDARD FEATURES

- Metal frame.
- Metal mattress platform.
- Backrest adjustment. (manual)
- Metal side rails.
- Polyester mattress platform over foam.
- Detachable top platform.
- Material shelf.
- Oxygen cylinder holder.
- IV pole.
- Castors two with break.
- Electrostatic powder coated frame. (RAL 9010)

OPTIONAL FEATURES

- Safety belt.

TECHNICAL PARAMETERS

External Dimensions	: 665 x 2130 mm
Height	: 850 mm
Mattress platform	: 550 x 1770 mm
Backrest max. angle	: 30°
Height of side rails	: 175 mm
Castors diameter	: 125 mm
Safe working load	: 120 kg
Max.Loading capacity	: 200 kg

SEDYE(KATLANIR) STRETCHER (FOLDING)

TM-C 3001



STANDART DONANIM VE ÖZELLİKLER

- Metal gövde.
- Yatak platformu polyester.
- Katlanır gövde ve ayak.
- Elektrostatik toz boyalı gövde. (RAL 9010)

OPSİYONEL DONANIMLAR

- Emniyet kemeri.

ÖLÇÜLER

Dış boyutlar (açık)	: 600 x 2000 mm
Yükseklik (açık)	: 260 mm
Dış boyutlar (kapalı)	: 600 x 1010 mm
Yükseklik (kapalı)	: 140 mm

STANDARD FEATURES

- Metal frame.
- Mattress platform is made of polyester.
- Foldable body and legs.
- Electrostatic powder coated frame. (RAL 9010)

OPTIONAL FEATURES

- Safety belt.

TECHNICAL PARAMETERS

External Dimensions (open)	: 600 x 2000 mm
Height (open)	: 260 mm
External Dimensions (closed)	: 600 x 1010 mm
Height (closed)	: 140 mm

Since 1991
turmed[®]
HOSPITAL EQUIPMENT

Pediatrik Karyola

Pediatrik Sedye

Bebek Kodu

Pediatrik Muayene Masası

Pediatric Bed

Pediatric Stretcher

Infant Cot

Pediatric Examination Table



TM-K 2219

TM-K 2219 PEDIATRİK HASTA KARYOLASI (İKİ MOTOR) PEDIATRIC PATIENT BED (TWO MOTORS)

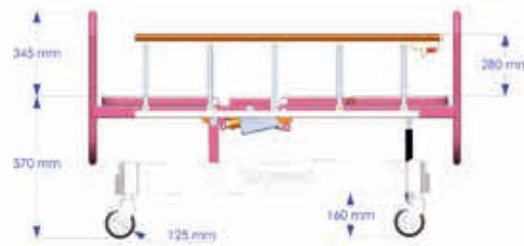

ÖLÇÜLER

Dış boyutlar	: 790 x 1600 mm
Yatak platformu	: 710 x 1500 mm
Karyola yükseklik	: 570 mm
Maksimum sırt açısı	: 70°
Maksimum diz açısı	: 35°
Trendelenburg	: 12°
Korkuluk yüksekliği	: 280 mm
Başlık yüksekliği	: 345 mm
Yatak altı boşluğu	: 160 mm
Tekerlekler	: 125 mm
Güvenli çalışma yükü	: 120 kg
Taşıma (yükleme) kapasitesi	: 250 kg

TECHNICAL PARAMETERS

External Dimensions	: 790 x 1600 mm
Mattress platform	: 710 x 1500 mm
Height	: 570 mm
Backrest max. angle	: 70°
Footrest max. angle	: 35°
Trendelenburg	: 12°
Height of side rails	: 280 mm
Height of head-foot boards	: 345 mm
Under-bed clearance	: 160 mm
Castors Diameter	: 125 mm
Safe working load	: 120 kg
Max.Loading capacity	: 250 kg

STANDART DONANIM VE ÖZELLİKLER

- Sırt ayarı. (motorlu)
- Diz ayarı. (motorlu)
- Ayakucu. (manuel)
- Trendelenburg. (amortisör)
- El kumandası.
- Ahşap yatak platformu
- Başlıklar. (çıkartılabilir)
- Alüminyum korkuluklar.
- Serum askısı. (yükseklik ayarlı)
- Tekerlekler ikisi kilitli.
- Elektrostatik toz boyalı gövde.(RAL 4003)

STANDARD FEATURES

- Backrest adjustment. (motor)
- Thighrest adjustment. (motor)
- Footrest. (manual)
- Trendelenburg. (gas piston)
- Handset control.
- Wooden mattress platform.
- Head and foot boards. (detachable)
- Aluminium Side Rails.
- IV pole. (height adjustment)
- Castors two with brake.
- Electrostatic powder coated frame. (RAL 4003)

OPSİYONEL DONANIMLAR

- Tartı sistemi.
- Batarya.
- Sırt kısmı manuel CPR.
- Tutunma kolu.
- Hemşire paneli.

OPTIONAL FEATURES

- Weight scale system.
- Battery.
- Manuel CPR at backrest.
- Lifting Pole.
- Nurse control.



Since 1994
turmed
HOSPITAL EQUIPMENT

PEDİATRİK SEDYE PEDIATRIC STRETCHER

TM-K 2215



ÖLÇÜLER	
Dış boyutlar	: 680 x 1620 mm
Yükseklik	: 850 mm
Yatak platformu	: 600 x 1420 mm
Trendelenburg	: 20 °
Korkuluk yüksekliği	: 230 mm
Yatak altı boşluğu	: 240 mm
Tekerlekler	: 150 mm
Güvenli çalışma yükü	: 120 kg
Taşıma (yükleme) kapasitesi	: 240 kg

TECHNICAL PARAMETERS	
External Dimensions	: 680 x 1620 mm
Height	: 850 mm
Mattress platform	: 600 x 1420 mm
Trendelenburg	: 20 °
Height of side rails	: 230 mm
Under-bed clearance	: 240 mm
Castors diameter	: 150 mm
Safe working load	: 120 kg
Max.Loading capacity	: 240 kg

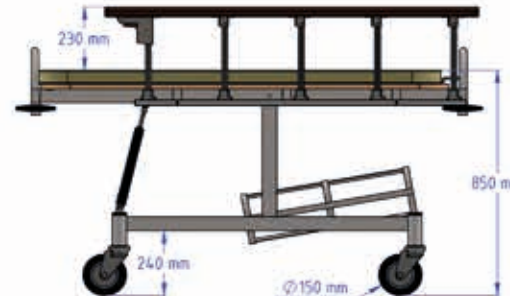
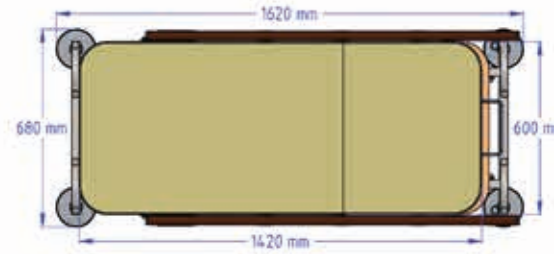

STANDART DONANIM VE ÖZELLİKLER

- Metal gövde.
- Ahşap yatak platformu.
- Sırt ayarı. (manuel)
- Trendelenburg. (amortisör)
- Alüminyum korkuluklar.
- Sünger üzeri vinleks kaplı şilte.
- Serum askısı. (yükseklik ayarlı)
- Tüp taşıma aparatı.
- Tekerlekler ikisi kilitli.
- Elektrostatik toz boyalı gövde. (RAL 7035)

OPSİYONEL DONANIMLAR

- Emniyet kemeri.

STANDARD FEATURES

- Metal frame.
- Wooden mattress platform.
- Backrest adjustment. (manual)
- Trendelenburg (gas piston)
- Aluminium side rails.
- Vinyl-covered mattress platform over foam.
- IV pole. (height adjustable)
- Tube holder.
- Castors two with break.
- Electrostatic powder coated frame. (RAL 7035)

OPTIONAL FEATURES

- Safety belt.

PEDİATRİK KARYOLA (TEK AYARLI) PEDIATRIC BED (SINGLE SETTING)

TM-K 2203



STANDART DONANIM VE ÖZELLİKLER

- Başlıklar. (sabit)
- Sirt ayarı. (manuel)
- Travers sac yatak platformu.
- Metal korkuluklar.
- Serum askısı.
- Elektrostatik toz boyalı gövde. (RAL 7035 - RAL 6018)

ÖLÇÜLER

Dış boyutlar	: 780 x 1550 mm
Yükseklik	: 1000 mm
Yatak platformu	: 700 x 1400 mm
Korkuluk yüksekliği	: 420 mm
Başlık yüksekliği	: 460 mm
Güvenli çalışma yükü	: 100 kg
Taşıma (yükleme) kapasitesi	: 180 kg

STANDARD FEATURES

- Head and foot boards. (fixed)
- Backrest adjustment. (manual)
- Traverse sheet mattress platform.
- Metal side rails.
- IV pole.
- Electrostatic powder coated frame. (RAL 7035 - RAL 6018)

TECHNICAL PARAMETERS

External Dimensions	: 780 x 1550 mm
Height	: 1000 mm
Mattress platform	: 700 x 1400 mm
Height of side rails	: 420 mm
Height of head-foot boards	: 460 mm
Safe working load	: 100 kg
Max.Loading capacity	: 180 kg

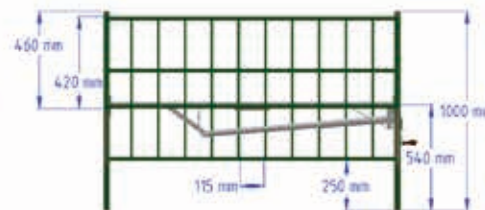
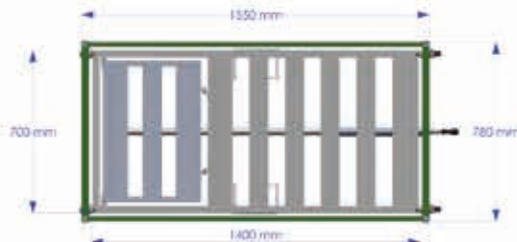

PEDİATRİK KARYOLA PEDIATRIC BED

TM-K 2204



STANDART DONANIM VE ÖZELLİKLER

- Başlıklar. (sabit)
- Travers sac yatak platformu.
- Metal korkuluklar.
- Serum askısı.
- Elektrostatik toz boyalı gövde. (RAL 7035 - RAL 1023)

ÖLÇÜLER

Dış boyutlar	: 780 x 1550 mm
Yükseklik	: 1000 mm
Yatak platformu	: 700 x 1400 mm
Korkuluk yüksekliği	: 420 mm
Başlık yüksekliği	: 460 mm
Güvenli çalışma yükü	: 100 kg
Taşıma (yükleme) kapasitesi	: 180 kg

STANDARD FEATURES

- Head and foot boards. (fixed)
- Traverse sheet mattress platform.
- Metal side rails.
- IV pole.
- Electrostatic powder coated frame. (RAL 7035 - RAL 1023)

TECHNICAL PARAMETERS

External Dimensions	: 780 x 1550 mm
Height	: 1000 mm
Mattress platform	: 700 x 1400 mm
Height of side rails	: 420 mm
Height of head-foot boards	: 460 mm
Safe working load	: 100 kg
Max.Loading capacity	: 180 kg

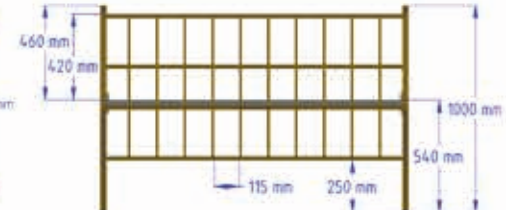

BEBEK KODU INFANT COT



TM-K 2207



STANDART DONANIM VE ÖZELLİKLER

- Plexiglass küvet.
- Sünger üzeri vinileks kaplı şilte.
- Dolap.
- Trendelenburg. (manuel)
- Malzeme rafı.
- Tekerlekler ikisi kilitli.
- Elektrostatik toz boyalı gövde. (RAL 5012 - RAL 4003)

ÖLÇÜLER

Dış boyutlar	: 480 x 820 mm
Yükseklik	: 1010 mm
Tekerlekler	: 50 mm
Güvenli çalışma yükü	: 20 kg
Taşıma (yükleme) kapasitesi	: 60 kg

STANDARD FEATURES

- Transparent plexiglass tub.
- Vinyl-covered mattress platform over foam.
- Cabinet.
- Trendelenburg. (manual)
- Shelf.
- Castors two with break.
- Electrostatic powder coated frame. (RAL 5012 - RAL 4003)

TECHNICAL PARAMETERS

External Dimensions	: 480 x 820 mm
Height	: 1010 mm
Castors diameter	: 50 mm
Safe working load	: 20 kg
Max.Loading capacity	: 60 kg

BEBEK KODU INFANT COT

TM-K 2210



STANDART DONANIM VE ÖZELLİKLER

- Plexiglass küvet.
- Sünger üzeri vinileks kaplı şilte.
- Tekerlekler ikisi kilitli.
- Elektrostatik toz boyalı gövde.
(RAL 5012 - RAL 4003)

ÖLÇÜLER

Dış boyutlar	: 480 x 820 mm
Yükseklik	: 1000 mm
Tekerlekler	: 50 mm
Güvenli çalışma yükü	: 20 kg
Taşıma (yükleme) kapasitesi	: 40 kg

STANDARD FEATURES

- Transparent plexiglass tub.
- Vinyl-covered mattress foam.
- Castors two with break.
- Electrostatic powder coated frame.
(RAL 5012 - RAL 4003)

TECHNICAL PARAMETERS

External Dimensions	: 480 x 820 mm
Height	: 1000 mm
Castors diameter	: 50 mm
Safe working load	: 20 kg
Max.Loading capacity	: 40 kg

BEBEK ALT AÇMA MASASI
INFANT CHANGING TABLE

TM-K 2218

PEDİATRİK MUAYENE MASASI (AHSAP)
PEDIATRIC EXAMINATION TABLE
(WOODEN)

TM-K 2217

PEDİATRİK MUAYENE MASASI
PEDIATRIC EXAMINATION TABLE

TM-K 2216



STANDART DONANIM VE ÖZELLİKLER

- Metal gövde.
- Üç kenarı korumalı yatak platformu.
- Sünger üzeri vinleks kaplı yatak platformu.
- Elektrostatik toz boyalı gövde. (RAL 9010)

STANDARD FEATURES

- Metal frame.
- 3 sides protected mattress platform.
- Vinyl-covered mattress foam.
- Electrostatic powder coated frame. (RAL 9010)

ÖLÇÜLER

Diş boyutlar	: 600 x 800 mm
Yükseklik	: 1020 mm

TECHNICAL PARAMETERS

External Dimensions	: 600 x 800 mm
Height	: 1020 mm

STANDART DONANIM VE ÖZELLİKLER

- Ahşap gövde.
- Sırt ayarı. (manuel)
- Sünger üzeri vinleks kaplı yatak platformu.
- Çekmece. (dört adet) • Dolap. (iki adet)

STANDARD FEATURES

- Wooden frame.
- Backrest adjustment. (manual)
- Vinyl-covered mattress foam.
- Drawers. (four pieces) • Cabinet. (two pieces)

ÖLÇÜLER

Diş boyutlar	: 610 x 1410 mm
Yüksek	: 770 mm
Sırt açısı	: 40°
Yatak Platformu	: 610 x 1410 mm
Güvenli Çalışma Yüğü	: 80 kg
Taşıma(yükleme) Kapasitesi	: 125 kg

TECHNICAL PARAMETERS

External Dimensions	: 610 x 1410 mm
Height	: 770 mm
Backrest Angle	: 40°
Mattress Platform	: 610 x 1410 mm
Safe Working Load	: 80 kg
Max.Loading capacity	: 125 kg

STANDART DONANIM VE ÖZELLİKLER

- Metal gövde. • Katlanabilir ayak.
- Sırt ayarı. (manuel) • Havluluk Aparatı
- Sünger üzeri vinleks kaplı yatak platformu.
- Elektrostatik toz boyalı gövde. (RAL 9010)

STANDARD FEATURES

- Metal frame. • Foldable legs.
- Backrest adjustment. (manual) • Towel holder.
- Vinyl-covered mattress foam.
- Electrostatic powder coated frame. (RAL 9010)

ÖLÇÜLER

Diş boyutlar	: 620 x 1410 mm
Yükseklik	: 800 mm
Yatak Platformu	: 600 x 1400 mm
Güvenli Çalışma Yüğü	: 80 kg
Taşıma (yükleme) Kapasitesi	: 125 kg

TECHNICAL PARAMETERS

External Dimensions	: 620 x 1410 mm
Height	: 800 mm
Mattress Platform	: 600 x 1400 mm
Safe Working Load	: 80 kg
Max.Loading capacity	: 125 kg

ETAJER
BEDSIDE CABINET

TM-E 5013



STANDART DONANIM VE ÖZELLİKLER

- Ahşap gövde.
- ABS üst tabla
- Dört kenar alüminyum profil.
- Çekmeceli.
- Dolaplı.
- Tekerlekler ikisi kilitli

ÖLÇÜLER

Dış Boyutlar	: 450 x 525 mm
Komidin Üst Tablası	: 435 x 515 mm
Yükseklik	: 835 mm
Tekerlekler	: 50 mm

STANDARD FEATURES

- Wooden frame.
- ABS top table.
- Four edge aluminum profile.
- Drawer.
- Cabinet.
- Castors two with brake.

TECHNICAL PARAMETERS

External Dimensions	: 450 x 525 mm
Cabinet Top Table	: 435 x 515 mm
Height	: 835 mm
Castors Diameter	: 50 mm

ETAJER
BEDSIDE CABINET

TM-E 5014



STANDART DONANIM VE ÖZELLİKLER

- Ahşap gövde.
- ABS üst tabla
- Dört kenar alüminyum profil.
- Çekmeceli.
- Açık rafı.
- Dolaplı.
- Tekerlekler ikisi kilitli

ÖLÇÜLER

Dış Boyutlar	: 450 x 525 mm
Komidin Üst Tablası	: 435 x 515 mm
Yükseklik	: 835 mm
Tekerlekler	: 50 mm

STANDARD FEATURES

- Wooden frame.
- ABS top table.
- Four edge aluminum profile.
- Drawer.
- Open shelf.
- Cabinet.
- Castors two with brake.

TECHNICAL PARAMETERS

External Dimensions	: 450 x 525 mm
Cabinet Top Table	: 435 x 515 mm
Height	: 835 mm
Castors Diameter	: 50 mm

ETAJER
BEDSIDE CABINET

TM-E 5006



STANDART DONANIM VE ÖZELLİKLER

- Ahşap gövde.
- Ahşap üst tabla.
- Çekmeceli.
- Dolaplı.
- Tekerlekler.

ÖLÇÜLER

Dış Boyutlar : 415 x 455 mm
Yükseklik : 760 mm
Tekerlekler : 50 mm

STANDARD FEATURES

- Wooden frame.
- Wooden top table.
- Drawer.
- Cabinet.
- Castors.

TECHNICAL PARAMETERS

External Dimensions : 415 x 455 mm
Height : 760 mm
Castors Diameter : 50 mm

ETAJER
BEDSIDE CABINET

TM-E 5005



STANDART DONANIM VE ÖZELLİKLER

- Metal gövde.
- Ahşap üst tabla.
- Çekmeceli.
- Dolaplı.
- Tekerlekler.
- Elektrostatik toz boyalı gövde. (RAL 7035 - RAL 5002)

ÖLÇÜLER

Dış Boyutlar : 380 x 440 mm
Yükseklik : 775 mm
Tekerlekler : 50 mm

STANDARD FEATURES

- Metal frame.
- Wooden top table.
- Drawer.
- Cabinet.
- Castors.
- Electrostatic powder coated frame. (RAL 7035 - RAL 5002)

TECHNICAL PARAMETERS

External Dimensions : 380 x 440 mm
Height : 775 mm
Castors diameter : 50 mm

KOMBİNE ETAJER COMBINED BEDSIDE CABINET

TM-E 5015



KOMBİNE ETAJER COMBINED BEDSIDE CABINET

TM-E 5008



STANDART DONANIM VE ÖZELLİKLER

- Ahşap gövde.
- Katlanır yemek masası.
- Yemek masası yükseklik ayarı. (manuel)
- Çekmeceli.
- Açık rafı.
- Dolaplı.
- Tekerlekler ikisi kilitli.

ÖLÇÜLER

Dış boyutlar	: 410 x 600 mm
Yükseklik	: 800 mm
Komidin Üst Tabla	: 400 x 500 mm
Yemek Masası Tablası	: 300 x 500 mm
Yükseklik Ayarı (yemek masası)	: 760 - 980 mm
Tekerlekler	: 50 mm

STANDARD FEATURES

- Wooden frame.
- Foldable dining table.
- Dining table height adjustment. (manual)
- Drawer.
- Open shelf.
- Castors two with brake.

TECHNICAL PARAMETERS

External Dimensions	: 410 x 600 mm
Height	: 800 mm
Cabinet Top Table	: 400 x 500 mm
Dining Table	: 300 x 500 mm
Height Adjustment (dining table)	: 760 - 980 mm
Castors diameter	: 50 mm

STANDART DONANIM VE ÖZELLİKLER

- Metal gövde.
- Katlanır yemek masası.
- Yemek masası yükseklik ayarı. (manuel)
- Çekmeceli.
- Dolaplı.
- Tekerlekler ikisi kilitli.
- Elektrostatik toz boyalı gövde. (RAL 7035)

ÖLÇÜLER

Dış boyutlar	: 385 x 535 mm
Yükseklik	: 820 mm
Komidin Üst Tabla	: 385 x 440 mm
Yemek Masası Tablası	: 300 x 505 mm
Yükseklik Ayarı (yemek masası)	: 800 - 1000 mm
Tekerlekler	: 50 mm

STANDARD FEATURES

- Metal frame.
- Foldable dining table.
- Dining table height adjustment. (manual)
- Drawer.
- Cabinet.
- Castors two with brake.
- Electrostatic powder coated frame. (RAL 7035)

TECHNICAL PARAMETERS

External Dimensions	: 385 x 535 mm
Height	: 820 mm
Cabinet Top Table	: 385 x 440 mm
Dining Table	: 300 x 505 mm
Height Adjustment (dining table)	: 800 - 1000 mm
Castors diameter	: 50 mm

YEMEK MASASI OVERBED TABLE

TM-E 5016



STANDART DONANIM VE ÖZELLİKLER

- Metal gövde.
- ABS üst tabla.
- Yükseklik ayarı. (amortisör)
- Tekerlekler ikisi kilitli.
- Etajer ile iç içe geçebilen C tipi ayak.
- Elektrostatik toz boyalı gövde. (RAL 7035)

ÖLÇÜLER

Dış boyutlar : 420 x 810 mm

Yükseklik ayarı : 750 – 1000 mm

Tekerlekler : 50 mm

STANDARD FEATURES

- Metal frame.
- ABS top table.
- Height adjustment. (gas piston)
- Castors two with brake.
- C-shaped leg that can be intertwined with bedside cabinet.
- Electrostatic powder coated frame. (RAL 7035)

TECHNICAL PARAMETERS

External Dimensions : 420 x 810 mm

Height : 750 – 1000 mm

Castors diameter : 50 mm

YEMEK MASASI OVERBED TABLE

TM-E 5011



STANDART DONANIM VE ÖZELLİKLER

- Metal gövde.
- ABS üst tabla.
- Yükseklik ayarı. (amortisör)
- Tekerlekler ikisi kilitli.
- Elektrostatik toz boyalı gövde. (RAL 7035)

ÖLÇÜLER

Dış Boyutlar : 420 x 810 mm

Yükseklik : 750 – 1000 mm

Tekerlekler : 50 mm

STANDARD FEATURES

- Metal frame.
- ABS top table.
- Height adjustment. (hydraulic)
- Castors two with brake.
- Electrostatic powder coated frame. (RAL 7035)

TECHNICAL PARAMETERS

External Dimensions : 420 x 810 mm

Height : 750 – 1000 mm

Castors diameter : 50 mm

YEMEK MASASI OVERBED TABLE

TM-E 5003



STANDART DONANIM VE ÖZELLİKLER

- Metal gövde.
- Ahşap üst tabla.
- Yükseklik ayarı: (amortisör)
- Tekerlekler ikisi kilitli.
- Elektrostatik toz boyalı gövde. (RAL 7035)

STANDARD FEATURES

- Metal frame.
- Wooden top table.
- Height adjustment. (gas piston)
- Castors two with brake.
- Electrostatic powder coated frame. (RAL 7035)

ÖLÇÜLER

Dış boyutlar : 420 x 720 mm
Yükseklik ayarı : 760 – 940 mm
Tekerlekler : 50 mm

TECHNICAL PARAMETERS

External Dimensions : 420 x 720 mm
Height : 760 – 940 mm
Castors diameter : 50 mm

YEMEK MASASI OVERBED TABLE

TM-E 5009



STANDART DONANIM VE ÖZELLİKLER

- Metal gövde.
- ABS üst tabla.
- Yükseklik ayarı: (manuel)
- Tekerlekler, ikisi kilitli.
- Elektrostatik toz boyalı gövde. (RAL 7035)

STANDARD FEATURES

- Metal frame.
- ABS top table.
- Height adjustment. (manual)
- Castors, two with brake.
- Electrostatic powder coated frame. (RAL 7035)

ÖLÇÜLER

Dış Boyutlar : 420 x 810 mm
Yükseklik : 760 – 1100 mm
Tekerlekler : 50 mm

TECHNICAL PARAMETERS

External Dimensions : 420 x 810 mm
Height : 760 – 1100 mm
Castors diameter : 50 mm

YEMEK MASASI OVERBED TABLE

TM-E 5002



STANDART DONANIM VE ÖZELLİKLER

- Metal gövde.
- Ahşap üst tabla.
- Yükseklik ayarı. (manuel)
- Tekerlekler.
- Elektrostatik toz boyalı gövde. (RAL 7035)

ÖLÇÜLER

- Dış boyutlar : 420 x 720 mm
Yükseklik ayarı : 760 – 1070 mm
Tekerlekler : 50 mm

STANDARD FEATURES

- Metal frame.
- Wooden top table.
- Height adjustment. (manual)
- Castors.
- Electrostatic powder coated frame. (RAL 7035)

TECHNICAL PARAMETERS

- External Dimensions : 420 x 720 mm
Height : 760 – 1070 mm
Castors diameter : 50 mm

YEMEK MASASI OVERBED TABLE

TM-E 5001



STANDART DONANIM VE ÖZELLİKLER

- Metal gövde.
- Ahşap üst tabla.
- Yükseklik ayarı. (manuel)
- Tekerlekler.
- Elektrostatik toz boyalı gövde. (RAL 7035)

ÖLÇÜLER

- Dış Boyutlar : 420 x 720 mm
Yükseklik : 780 – 1130 mm
Tekerlekler : 50 mm

STANDARD FEATURES

- Metal frame.
- Wooden top table.
- Height adjustment. (manual)
- Castors.
- Electrostatic powder coated frame. (RAL 7035)

TECHNICAL PARAMETERS

- External Dimensions : 420 x 720 mm
Height : 780 – 1130 mm
Castors diameter : 50 mm

TM-B 2040 ACİL VE İLAÇ ARABASI EMERGENCY AND MEDICINE TROLLEY

ÖLÇÜLER

Dış Boyutlar : 615 x 1035 mm

Yükseklik : 1000 mm

Tekerler : 125 mm

TECHNICAL PARAMETERS

External Dimensions : 615 x 1035 mm

Height : 1000 mm

Castors diameter : 125 mm

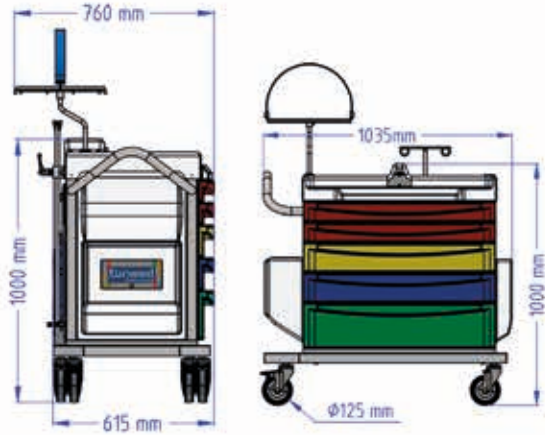

STANDART DONANIM VE ÖZELLİKLER

- Metal gövde.
- ABS üst tabla.
- Metal itme kolu.
- Çekmece. (5 adet)
- Çekmece separatörü.
- Merkezi çekmece kilidi.
- Dosyalık.
- Tıbbi atık kabı.
- Serum askısı. (yükseklik ayarlı)
- Cihaz sehпасı.
- Tüp taşıma aparatı. (5 LT)
- Resüsitasyon tahtası. (CPR)
- Elektrik prizi.
- USB soket.
- Tekertekler ikisi kilifli.
- Elektrostatik toz boyalı gövde. (RAL 7044)

STANDARD FEATURES

- Metal frame.
- ABS top table.
- Metal push handle.
- Drawer. (5 pieces)
- Drawer separator.
- Central drawer lock.
- File compartment.
- Medical waste container.
- IV pole. (height adjustable)
- Unit stand.
- Oxygen cylinder holder. (5 LT)
- Resuscitation board. (CPR)
- Electric outlet.
- USB socket.
- Castors two with break.
- Electrostatic powder coated frame. (RAL 7044)

OPSİYONEL DONANIMLAR

- Trommel aparatı.

OPTIONAL FEATURES

- Trommel holder.



ACIL VE İLAÇ ARABASI (8 GÖZLÜ) EMERGENCY AND MEDICINE TROLLEY (8 COMPARTMENT)

TM-B 2024

STANDART DONANIM VE ÖZELLİKLER

- Metal gövde.
- ABS üst tabla.
- Metal itme kolu.
- Şeffaf ilaç gözü. (8 adet)
- Çöp kovası.
- Dosya ve sonda gözü.
- Tıbbi atık kabı.
- Tüp taşıma aparatı. (2 LT)
- Serum askısı.
- Monitör ve cihaz sehpası.
- Resüsitasyon tahtası.
- Ahşap çekmeceli. (kilitli)
- Şişelik.
- Tekerlekler ikisi kilitli.
- Elektrostatik toz boyalı gövde. (RAL 7035)

OPSİYONEL DONANIMLAR

- Elektrik prizi.
- Tromel aparatı.
- Çekmece seperatörü.

STANDARD FEATURES

- Metal frame.
- ABS top table.
- Metal push handle.
- Transparent medicine compartments. (8 pieces)
- Dustbin.
- File and probe compartment.
- Medical waste container.
- Oxygen cylinder holder. (2 LT)
- IV pole
- Monitor and unit stand.
- Resuscitation board.
- Wooden drawer. (with lock)
- Bottle holder.
- Castors two with break.
- Electrostatic powder coated frame. (RAL 7035)



OPTIONAL FEATURES

- Electric outlet.
- Trommel holder.
- Drawer separator.

ÖLÇÜLER

Dış Boyutlar	: 560 x 880 mm
Yükseklik	: 1060 mm
Tekerlekler	: 100 mm

TECHNICAL PARAMETERS

External Dimensions	: 560 x 880 mm
Height	: 1060 mm
Castors diameter	: 100 mm

ACIL VE İLAÇ ARABASI (30 GÖZLÜ) EMERGENCY AND MEDICINE TROLLEY (30 COMPARTMENT)

TM-B 2030

STANDART DONANIM VE ÖZELLİKLER

- Metal gövde.
- ABS üst tabla
- Metal itme kolu.
- Şeffaf ilaç gözü. (30 adet)
- Çöp kovası.
- Dosya ve sonda gözü.
- Ahşap çekmeceli. (1 adet)
- İlaç hazırlık rafı. (1 adet)
- Şişelik.
- Tekerlekler ikisi kilitli.
- Elektrostatik toz boyalı gövde. (RAL 7035)

OPSİYONEL DONANIMLAR

- Elektrik prizi.
- Tromel aparatı.
- Çekmece seperatörü.
- Monitör ve cihaz rafı.
- Tüp taşıma aparatı.

STANDARD FEATURES

- Metal frame.
- ABS top table.
- Metal push handle.
- Transparent medicine compartments. (30 pieces)
- Dustbin.
- File and probe compartment.
- Wooden drawer. (1 piece)
- Tray for drug preparations. (1 piece)
- Bottle holder.
- Castors two with break.
- Electrostatic powder coated frame. (RAL 7035)



OPTIONAL FEATURES

- Electric outlet.
- Trommel holder.
- Drawer separator.
- Monitor and unit stand.
- Oxygen cylinder holder.

ÖLÇÜLER

Dış Boyutlar	: 560 x 880 mm
Yükseklik	: 1060 mm
Tekerlekler	: 100 mm

TECHNICAL PARAMETERS

External Dimensions	: 560 x 880 mm
Height	: 1060 mm
Castors diameter	: 100 mm

ACİL VE İLAÇ ARABASI (28 GÖZLÜ) EMERGENCY AND MEDICINE TROLLEY (28 COMPARTMENT)

TM-B 2021

STANDART DONANIM VE ÖZELLİKLER

- Metal gövde.
- ABS üst tabla
- Metal itme kolu.
- Şeffaf ilaç gözü. (28 adet)
- Çöp kovası.
- Dosya ve sonda gözü.
- Ahşap çekmeceli. (1 adet)
- İlaç hazırlık rafı. (1 adet)
- Şişelik.
- Tekerlekler ikisi kilitli.
- Elektrostatik toz boyalı gövde. (RAL 7035)

OPSİYONEL DONANIMLAR

- Elektrik prizi.
- Tromel aparatı.
- Çekmece seperatörü.
- Monitör ve cihaz rafı.
- Tüp taşıma aparatı.

STANDARD FEATURES

- Metal frame.
- ABS top table.
- Metal push handle.
- Transparent medicine compartments. (28 pieces)
- Dustbin.
- File and probe compartment.
- Wooden drawer. (1 piece)
- Tray for drug preparations. (1 piece)
- Bottle holder.
- Castors two with break.
- Electrostatic powder coated frame. (RAL 7035)



OPTIONAL FEATURES

- Electric outlet.
- Trommel holder.
- Drawer seperator.
- Monitor and unit stand.
- Oxygen cylinder holder.

ÖLÇÜLER

Dış Boyutlar	: 560 x 880 mm
Yükseklik	: 1060 mm
Tekerlekler	: 100 mm

TECHNICAL PARAMETERS

External Dimensions	: 560 x 880 mm
Height	: 1060 mm
Castors diameter	: 100 mm

ACİL VE İLAÇ ARABASI (20 GÖZLÜ) EMERGENCY AND MEDICINE TROLLEY (20 COMPARTMENT)

TM-B 2028

STANDART DONANIM VE ÖZELLİKLER

- Metal gövde.
- ABS üst tabla
- Metal itme kolu.
- Şeffaf ilaç gözü. (20 adet)
- Çöp kovası.
- Dosya ve sonda gözü.
- Ahşap çekmeceli. (1 adet)
- Paslanmaz çelik tas. (1 adet)
- İlaç hazırlık rafı. (1 adet)
- Şişelik.
- Tekerlekler ikisi kilitli.
- Elektrostatik toz boyalı gövde. (RAL 7035)

OPSİYONEL DONANIMLAR

- Elektrik prizi.
- Tromel aparatı.
- Çekmece seperatörü.
- Monitör ve cihaz rafı.
- Tüp taşıma aparatı.

STANDARD FEATURES

- Metal frame.
- ABS top table.
- Metal push handle.
- Transparent medicine compartments. (20 pieces)
- Dustbin.
- File and probe compartment.
- Wooden drawer. (1 piece)
- Stainless steel bowl. (1 piece)
- Tray for drug preparations. (1 piece)
- Bottle holder.
- Castors two with break.
- Electrostatic powder coated frame. (RAL 7035)



OPTIONAL FEATURES

- Electric outlet.
- Trommel holder.
- Drawer seperator.
- Monitor and unit stand.
- Oxygen cylinder holder.

ÖLÇÜLER

Dış Boyutlar	: 560 x 880 mm
Yükseklik	: 1060 mm
Tekerlekler	: 100 mm

TECHNICAL PARAMETERS

External Dimensions	: 560 x 880 mm
Height	: 1060 mm
Castors diameter	: 100 mm

ACİL VE İLAÇ ARABASI (8 GÖZLÜ) EMERGENCY AND MEDICINE TROLLEY (8 COMPARTMENT)

TM-B 2026

PANSUMAN VE TEDAVİ ARABASI DRESSING AND TREATMENT TROLLEY

TM-B 2013

STANDART DONANIM VE ÖZELLİKLER

- Metal gövde.
- ABS üst tabla
- Metal itme kolu.
- Şeffaf ilaç gözü. (8 adet)
- Çöp kovası.
- Dosya ve sonda gözü.
- Ahşap çekmeceseli. (1 adet)
- Paslanmaz çelik tas. (1 adet)
- İlaç hazırlık rafı. (1 adet)
- Şişelik.
- Tekerlekler ikisi kilitli.
- Elektrostatik toz boyalı gövde. (RAL 7035)

OPSİYONEL DONANIMLAR

- Elektrik prizi.
- Tromel aparatı.
- Çekmece seperatörü.
- Monitör ve cihaz rafı.
- Tüp taşıma aparatı.

STANDARD FEATURES

- Metal frame.
- ABS top table.
- Metal push handle.
- Transparent medicine compartments. (8 pieces)
- Dustbin.
- File and probe compartment.
- Wooden drawer. (1 piece)
- Stainless steel bowl. (1 piece)
- Tray for drug preparations. (1 piece)
- Bottle holder. • Castors two with break.
- Electrostatic powder coated frame. (RAL 7035)



OPTIONAL FEATURES

- Electric outlet.
- Trommel holder.
- Drawer separator.
- Monitor and unit stand.
- Oxygen cylinder holder.

ÖLÇÜLER

Dış Boyutlar	: 560 x 880 mm
Yükseklik	: 1060 mm
Tekerlekler	: 100 mm

TECHNICAL PARAMETERS

External Dimensions	: 560 x 880 mm
Height	: 1060 mm
Castors diameter	: 100 mm

STANDART DONANIM VE ÖZELLİKLER

- Metal gövde.
- Paslanmaz çelik üst tabla.
- Tabla üzerinde koruma banyeri.
- Metal itme kolu.
- Paslanmaz çelik ilaç hazırlık tablası.
- Serum askısı.
- Çöp kovası. (1 adet)
- Dosya ve sonda gözü.
- Ahşap çekmece. (4 adet)
- Paslanmaz çelik tas. (1 adet)
- Tekerlekler ikisi kilitli.
- Elektrostatik toz boyalı gövde. (RAL 2004)

OPSİYONEL DONANIMLAR

- Elektrik prizi.
- Monitör ve cihaz sehvası.
- Resüsitasyon tahtası.
- Çekmece seperatörü.

STANDARD FEATURES

- Metal frame
- Stainless steel top table.
- Protection barriers on top table.
- Metal push handle.
- Stainless steel tray for drug preparations.
- IV pole.
- Dustbin. (1 piece)
- File and probe compartment. (1 piece)
- Wooden drawer. (4 pieces)
- Stainless steel bowl. (1 piece)
- Castors two with break.
- Electrostatic powder coated frame. (RAL 2004)



OPTIONAL FEATURES

- Electric outlet.
- Monitor and unit stand.
- Resuscitation board.
- Drawer separator.

ÖLÇÜLER

Dış Boyutlar	: 505 x 690 mm
Yükseklik	: 925 mm
Tabla ölçüleri	: 475 x 605 mm
Tekerlekler	: 125 mm

TECHNICAL PARAMETERS

External Dimensions	: 505 x 690 mm
Height	: 925 mm
Top table	: 475 x 605 mm
Castors diameter	: 125 mm

PANSUMAN ARABASI DRESSING TROLLEY

TM-B 2015

STANDART DONANIM VE ÖZELLİKLER

- Metal gövde.
- Metal tablalar.
- Metal itme kolu.
- Ahşap çekmeceli.
- Tas koyma aparatı.
- Tekerlekler ikisi kilitli.
- Elektrostatik toz boyalı gövde. (RAL 9010)

OPSİYONEL DONANIMLAR

- Tas, paslanmaz çelik.

STANDARD FEATURES

- Metal frame.
- Metal plates.
- Metal push handle.
- Wooden drawer.
- Bowl loading bracket.
- Castors two with break.
- Electrostatic powder coated frame. (RAL 9010)

OPTIONAL FEATURES

- Stainless steel bowl.



ÖLÇÜLER

Dış Boyutlar	: 440 x 800 mm
Yükseklik	: 930 mm
Tekerlekler	: 50 mm

TECHNICAL PARAMETERS

External Dimensions	: 440 x 800 mm
Height	: 930 mm
Castors diameter	: 50 mm

PANSUMAN ARABASI DRESSING TROLLEY

TM-B 2014

STANDART DONANIM VE ÖZELLİKLER

- Metal gövde.
- Metal tablalar.
- Metal itme kolu.
- Şişelikli.
- Ahşap çekmeceli.
- Tas koyma aparatı.
- Tekerlekler ikisi kilitli.
- Elektrostatik toz boyalı gövde. (RAL 9010)

OPSİYONEL DONANIMLAR

- Tas, paslanmaz çelik.

STANDARD FEATURES

- Metal frame.
- Metal plates.
- Metal push handle.
- Bottle holder.
- Wooden drawer.
- Bowl holder.
- Castors two with break.
- Electrostatic powder coated frame. (RAL 9010)

OPTIONAL FEATURES

- Stainless steel bowl.



ÖLÇÜLER

Dış Boyutlar	: 440 x 800 mm
Yükseklik	: 930 mm
Tekerlekler	: 50 mm

TECHNICAL PARAMETERS

External Dimensions	: 440 x 800 mm
Height	: 930 mm
Castors diameter	: 50 mm

MAYO MASASI MAYO TABLE

TM-B 2003

STANDART DONANIM VE ÖZELLİKLER

- Metal gövde.
- Paslanmaz çelik üst tabla.
- Yükseklik ayarı. (manuel)
- Tekerlekli.
- Elektrostatik toz boyalı gövde. (RAL 7035)

STANDARD FEATURES

- Metal frame.
- Stainless steel top table.
- Height adjustment. (manual)
- Castors.
- Electrostatic powder coated frame. (RAL 7035)



ÖLÇÜLER

Dış Boyutlar	: 540 x 660 mm
Yükseklik	: 720-1050 mm
Tekerlekler	: 50 mm

TECHNICAL PARAMETERS

External Dimensions	: 540 x 660 mm
Height	: 720-1050 mm
Castors diameter	: 50 mm

PANSUMAN ARABASI DRESSING TROLLEY

TM-B 2010

STANDART DONANIM VE ÖZELLİKLER

- Metal gövde.
- Metal raflar.
- Tas koyma aparatı.
- Tekerlekli.
- Elektrostatik toz boyalı gövde. (RAL 9010)

OPSİYONEL DONANIMLAR

- Tas, paslanmaz çelik.

STANDARD FEATURES

- Metal frame.
- Metal shelves.
- Bowl holder.
- Castors.
- Electrostatic powder coated frame. (RAL 9010)

OPTIONAL FEATURES

- Stainless steel bowl.



ÖLÇÜLER

Dış Boyutlar	: 410 x 780 mm
Yükseklik	: 920 mm
Tekerlekler	: 50 mm

TECHNICAL PARAMETERS

External Dimensions	: 410 x 780 mm
Height	: 920 mm
Castors diameter	: 50 mm

CİHAZ SEHPASI UNIT TABLE

TM-B 2001

STANDART DONANIM VE ÖZELLİKLER

- Metal gövde.
- Metal raflar.
- Tekerlekli.
- Elektrostatik toz boyalı gövde. (RAL 9010)

STANDARD FEATURES

- Metal frame.
- Metal shelves.
- Castors.
- Electrostatic powder coated frame. (RAL 9010)



ÖLÇÜLER

Dış Boyutlar	: 440 x 480 mm
Yükseklik	: 915 mm
Tekerlekler	: 50 mm

TECHNICAL PARAMETERS

External Dimensions	: 440 x 480 mm
Height	: 915 mm
Castors diameter	: 50 mm

CİHAZ SEHPASI ÇEKMECELİ UNIT TABLE WITH DRAWER

TM-B 2002

STANDART DONANIM VE ÖZELLİKLER

- Metal gövde.
- Metal raflar.
- Ahşap çekmece.
- Serum askısı. (yükseklik ayarlı)
- Tekerlekli.
- Elektrostatik toz boyalı gövde. (RAL 9010)

STANDARD FEATURES

- Metal frame.
- Metal shelves.
- Wooden drawer.
- IV pole. (height adjustable)
- Castors.
- Electrostatic powder coated frame. (RAL 9010)



ÖLÇÜLER

Dış Boyutlar	: 440 x 480 mm
Yükseklik	: 915 mm
Tekerlekler	: 50 mm

TECHNICAL PARAMETERS

External Dimensions	: 440 x 480 mm
Height	: 915 mm
Castors diameter	: 50 mm

PORT KÜVET (İKİLİ) PORT BASIN (DOUBLE)

TM-B 2005

PORT KÜVET PORT BASIN

TM-B 2006

STANDART DONANIM VE ÖZELLİKLER

- Metal gövde.
- Tas koyma aparatı. (2 adet)
- Tekerlekli.
- Elektrostatik toz boyalı gövde. (RAL 9010)

OPSİYONEL DONANIMLAR

- Tas, paslanmaz çelik.

STANDARD FEATURES

- Metal frame.
- Bowl holder. (2 pcs)
- Castors.
- Electrostatic powder coated frame. (RAL 9010)

OPTIONAL FEATURES

- Stainless steel bowl.



ÖLÇÜLER

Dış Boyutlar	: 300 x 640 mm
Yükseklik	: 880 mm
Tekerlekler	: 50 mm

TECHNICAL PARAMETERS

External Dimensions	: 300 x 640 mm
Height	: 880 mm
Castors diameter	: 50 mm

STANDART DONANIM VE ÖZELLİKLER

- Metal gövde.
- Tas koyma aparatı.
- Tekerlekli.
- Elektrostatik toz boyalı gövde. (RAL 9010)

OPSİYONEL DONANIMLAR

- Tas, paslanmaz çelik.

STANDARD FEATURES

- Metal frame.
- Bowl holder.
- Castors.
- Electrostatic powder coated frame. (RAL 9010)

OPTIONAL FEATURES

- Stainless steel bowl.



ÖLÇÜLER

Dış Boyutlar	: 300 x 330 mm
Yükseklik	: 880 mm
Tekerlekler	: 50 mm

TECHNICAL PARAMETERS

External Dimensions	: 300 x 330 mm
Height	: 880 mm
Castors diameter	: 50 mm

MUAYENE MASASI (İKİ MOTOR) EXAMINATION TABLE (TWO MOTORS)

TM-A 1024



ÖLÇÜLER

Diş Boyutlar	: 620 x 1860 mm
Yatak Platformu	: 620 x 1860 mm
Yükseklik ayarı	: 600 - 840 mm
Maksimum sırt açısı	: 35°
Yatak altı boşluğu	: 190 mm
Tekerlekler	: 125 mm
Güvenli çalışma yükü	: 120 kg
Taşıma (yükleme) kapasitesi	: 240 kg

TECHNICAL PARAMETERS

External Dimensions	: 620 x 1860 mm
Mattress Platform	: 620 x 1860 mm
Height Adjustment	: 600 - 840 mm
Backrest Max. Angle	: 35°
Under-bed clearance	: 190 mm
Castors diameter	: 125 mm
Safe working load	: 120 kg
Max.Loading capacity	: 240 kg

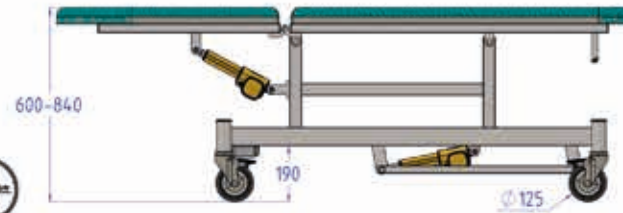
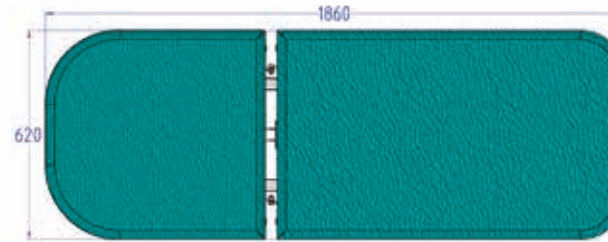

STANDART DONANIM VE ÖZELLİKLER

- Sırt ayarı. (motorlu)
- Yükseklik ayarı. (motorlu)
- El kumandası.
- Sünger üzeri vinleks kaplı şilte.
- Havluluk aparatı.
- Tekerlekler ikisi frenli.
- Elektrostatik toz boyalı gövde. (RAL 7030)

OPSİYONEL DONANIMLAR

- Batarya.

STANDARD FEATURES

- Backrest adjustment. (motor)
- Height adjustment. (motor)
- Handset control.
- Vinyl-coated mattress foam.
- Towel holder.
- Castors two with break.
- Electrostatic powder coated frame. (RAL 7030)

OPTIONAL FEATURES

- Battery.

MUAYENE MASASI (AHŞAP) EXAMINATION TABLE (WOODEN)

STANDART DONANIM VE ÖZELLİKLER

- Sırt ayarı. (manuel)
- Sünger üzeri vinleks kaplı yatak platformu.
- Ahşap gövde.
- Ahşap ayak.
- Çekmece. (üç adet)

STANDARD FEATURES

- Backrest adjustment. (manual)
- Vinyl-covered mattress platform over foam.
- Wooden frame.
- Wooden legs.
- Drawers. (three pieces)

ÖLÇÜLER

Dış Boyutlar	: 650 x 1880 mm
Yatak Platformu	: 600 x 1850 mm
Yükseklik	: 790 mm
Güvenli Çalışma Yüğü	: 100 kg
Taşıma (yükleme) kapasitesi	: 200 kg

TECHNICAL PARAMETERS

External Dimensions	: 650 x 1880 mm
Mattress Platform	: 600 x 1850 mm
Height	: 790 mm
Safe working load	: 100 kg
Max. Loading capacity	: 200 kg



TM-A 1005

MUAYENE MASASI (AHŞAP) EXAMINATION TABLE (WOODEN)

STANDART DONANIM VE ÖZELLİKLER

- Sırt ayarı. (manuel)
- Ayakucu ayarı. (manuel)
- Sünger üzeri vinleks kaplı yatak platformu.
- Ahşap gövde.
- Katlanabilir metal ayak.
- Çekmece. (üç adet)
- Elektrostatik toz boyalı ayak. (RAL 9010)

STANDARD FEATURES

- Backrest adjustment. (manual)
- Foot section adjustment. (manual)
- Vinyl-covered mattress foam.
- Wooden frame.
- Foldable metal legs.
- Drawers. (three pieces)
- Electrostatic powder coated legs. (RAL 9010)

OPSİYONEL DONANIMLAR

- Havluluk aparatı.

ÖLÇÜLER

Dış Boyutlar	: 685 x 1890 mm
Yatak Platformu	: 600 x 1850 mm
Yükseklik	: 740 mm
Güvenli çalışma yükü	: 100 kg
Taşıma (yükleme) kapasitesi	: 200 kg

OPTIONAL FEATURES

- Towel holder.

TECHNICAL PARAMETERS

External Dimensions	: 685 x 1890 mm
Mattress Platform	: 600 x 1850 mm
Height	: 740 mm
Safe working load	: 100 kg
Max. Loading capacity	: 200 kg



TM-A 1004

MUAYENE MASASI (AHŞAP) EXAMINATION TABLE (WOODEN)

STANDART DONANIM VE ÖZELLİKLER

- Sırt ayarı. (manuel)
- Sünger üzeri vinleks kaplı yatak platformu.
- Ahşap gövde.
- Katlanabilir metal ayak.
- Çekmece. (üç adet)
- Elektrostatik toz boyalı ayak. (RAL 9010)

STANDARD FEATURES

- Backrest adjustment. (manual)
- Vinyl-covered mattress foam.
- Wooden frame.
- Foldable metal legs.
- Drawers. (three pieces)
- Electrostatic powder coated legs. (RAL 9010)

OPSİYONEL DONANIMLAR

- Havluluk aparatı.

ÖLÇÜLER

Dış Boyutlar	: 685 x 1890 mm
Yatak Platformu	: 600 x 1850 mm
Yükseklik	: 740 mm
Güvenli çalışma yükü	: 100 kg
Taşıma (yükleme) kapasitesi	: 200 kg

OPTIONAL FEATURES

- Towel holder.

TECHNICAL PARAMETERS

External Dimensions	: 685 x 1890 mm
Mattress Platform	: 600 x 1850 mm
Height	: 740 mm
Safe working load	: 100 kg
Max. Loading capacity	: 200 kg



TM-A 1003

MUAYENE MASASI EXAMINATION TABLE

STANDART DONANIM VE ÖZELLİKLER

- Sirt ayarı. (manuel)
- Sünger üzeri vinleks kaplı yatak platformu.
- Katlanabilir ayak.
- Havluluk aparatı.
- Elektrostatik toz boyalı gövde. (RAL 9010)

STANDARD FEATURES

- Backrest adjustment. (manual)
- Vinyl-covered mattress foam.
- Foldable legs.
- Towel holder.
- Electrostatic powder coated frame. (RAL 9010)

ÖLÇÜLER

Dış Boyutlar	: 600 x 1825 mm
Yükseklik	: 745 mm

TECHNICAL PARAMETERS

External Dimensions	: 600 x 1825 mm
Height	: 745 mm



TM-A 1001

MUAYENE MASASI EXAMINATION TABLE

STANDART DONANIM VE ÖZELLİKLER

- Sirt ayarı. (manuel)
- Sünger üzeri vinleks kaplı yatak platformu.
- Sabit ayak.
- Elektrostatik toz boyalı gövde. (RAL 9010)

STANDARD FEATURES

- Backrest adjustment. (manual)
- Vinyl-covered mattress foam.
- Fixed legs.
- Electrostatic powder coated frame. (RAL 9010)

OPSİYONEL DONANIMLAR

- Havluluk aparatı.

OPTIONAL FEATURES

- Towel holder.

ÖLÇÜLER

Dış Boyutlar	: 600 x 1825 mm
Yükseklik	: 730 mm

TECHNICAL PARAMETERS

External Dimensions	: 600 x 1825 mm
Height	: 730 mm



TM-A 1002

MASAJ MASASI MASSAGE TABLE

STANDART DONANIM VE ÖZELLİKLER

- Sirt ayarı. (manuel)
- Sünger üzeri vinleks kaplı yatak platformu.
- Baş kısmında yüz dayama yeri.
- Katlanabilir ayak.
- Elektrostatik toz boyalı gövde. (RAL 9010)

STANDARD FEATURES

- Backrest adjustment. (manual)
- Vinyl-covered mattress foam.
- Face hole.
- Foldable legs.
- Electrostatic powder coated frame. (RAL 9010)

OPSİYONEL DONANIMLAR

- Havluluk aparatı.

OPTIONAL FEATURES

- Towel holder.

ÖLÇÜLER

Dış Boyutlar	: 600 x 1825 mm
Yükseklik	: 745 mm

TECHNICAL PARAMETERS

External Dimensions	: 600 x 1825 mm
Height	: 745 mm



TM-A 1006

MASAJ MASASI (ÇANTA TİPİ) MASSAGE TABLE (BAG TYPE)

STANDART DONANIM VE ÖZELLİKLER

- Sünger üzeri vinileks kaplı yatak platformu.
- Yüz dayama yeri.
- Katlanabilir ayak.
- Kolay taşınır.
- Elektrostatik toz boyalı gövde. (RAL 9010)

STANDARD FEATURES

- Vinyl-covered mattress over sponge.
- Face hole.
- Foldable.
- Easily portable.
- Electrostatic powder coated frame. (RAL 9010)

ÖLÇÜLER

Dış Boyutlar (açık)	: 600 x 1810 mm
Yükseklik (açık)	: 740 mm
Dış Boyutlar (kapalı)	: 600 x 910 mm
Yükseklik (kapalı)	: 140 mm

TECHNICAL PARAMETERS

External Dimensions (open)	: 600 x 1810 mm
Height (open)	: 740 mm
External Dimensions (closed)	: 600 x 910 mm
Height (closed)	: 140 mm



TM-A 1007

PARAVAN SCREEN

STANDART DONANIM VE ÖZELLİKLER

- Metal gövde.
- Kanatlar katlanabilir.
- Kanatlarda çıkarılabilir perde.
- Kanatlar arası paravan ayağı.
- Tekerlekli.
- Elektrostatik toz boyalı gövde. (RAL 9010)

STANDARD FEATURES

- Metal frame.
- Foldable wings.
- Removable fabric curtain.
- Screen leg between wings.
- Castors.
- Electrostatic powder coated frame. (RAL 9010)

ÖLÇÜLER

1017 (İKİ KANATLI)	1015 (ÜÇ KANATLI)	1018 (DÖRT KANATLI)
En : 420 mm	En : 420 mm	En : 420 mm
Boy : 1580 mm	Boy : 2380 mm	Boy : 3170 mm
Yükseklik : 1750 mm	Yükseklik : 1750 mm	Yükseklik : 1750 mm

TECHNICAL PARAMETERS

1017 (TWO WINGS)	1015 (THREE WINGS)	1018 (FOUR WINGS)
Width : 420 mm	Width : 420 mm	Width : 420 mm
Length : 1580 mm	Length : 2380 mm	Length : 3170 mm
Height : 1750 mm	Height : 1750 mm	Height : 1750 mm



TM-A 1015

BASAMAK STEPS

STANDART DONANIM VE ÖZELLİKLER

- Metal gövde.
- Ahşap basamak. (iki basamak)
- Elektrostatik toz boyalı gövde. (RAL 9010)

STANDARD FEATURES

- Metal frame.
- Wooden steps. (two steps)
- Electrostatic powder coated frame. (RAL 9010)

ÖLÇÜLER

Dış Boyutlar	: 400 x 465 mm
Yükseklik	: 410 mm

TECHNICAL PARAMETERS

External Dimensions	: 400 x 465 mm
Height	: 410 mm



TM-A 1014

NEGATOSKOP (TEKLİ) NEGATOSCOPE (SINGLE)

STANDART DONANIM VE ÖZELLİKLER

- Metal gövde.
- Pleksiglass ön yüzey.
- Açma - kapama anahtarı.
- 32W led aydınlatma. (1 adet)
- Elektrostatik toz boyalı gövde. (RAL 9010)

STANDARD FEATURES

- Metal frame.
- Plexiglass front surface.
- ON/OFF Switch.
- 32W led lighting is available. (1 piece)
- Electrostatic powder coated frame. (RAL 9010)

ÖLÇÜLER

Dış Boyutlar	: 500 x 440 mm
Yükseklik	: 75 mm

TECHNICAL PARAMETERS

External Dimensions	: 500 x 440 mm
Height	: 75 mm

NEGATOSKOP (İKİLİ) NEGATOSCOPE (DOUBLE)

STANDART DONANIM VE ÖZELLİKLER

- Metal gövde.
- Pleksiglass ön yüzey.
- Açma - kapama anahtarı.
- 32W led aydınlatma. (2 adet)
- Elektrostatik toz boyalı gövde. (RAL 9010)

STANDARD FEATURES

- Metal frame.
- Plexiglass front surface.
- ON/OFF Switch.
- 32W led lighting is available. (2 pieces)
- Electrostatic powder coated frame. (RAL 9010)

ÖLÇÜLER

Dış Boyutlar	: 510 x 745 mm
Yükseklik	: 70 mm

TECHNICAL PARAMETERS

External Dimensions	: 510 x 745 mm
Height	: 70 mm

NEGATOSKOP (ÜÇLÜ) NEGATOSCOPE (TRIPLE)

STANDART DONANIM VE ÖZELLİKLER

- Metal gövde.
- Pleksiglass ön yüzey.
- Açma - kapama anahtarı.
- 32W led aydınlatma. (3 adet)
- Elektrostatik toz boyalı gövde. (RAL 9010)

STANDARD FEATURES

- Metal frame.
- Plexiglass front surface.
- ON/OFF Switch.
- 32W led lighting is available. (3 pieces)
- Electrostatic powder coated frame. (RAL 9010)

ÖLÇÜLER

Dış Boyutlar	: 500 x 1200 mm
Yükseklik	: 105 mm

TECHNICAL PARAMETERS

External Dimensions	: 500 x 1200 mm
Height	: 105 mm

TM-F 6003

TM-F 6004

TM-F 6005

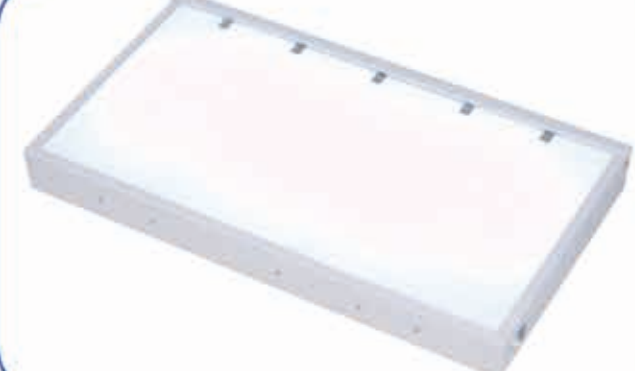

GÖZ EŞELİ

EYE SCALE

TM-F 6007

STANDART DONANIM VE ÖZELLİKLER

- Metal gövde.
- Cam ön yüzey.
- Açma - kapama anahtarı.
- 32W led aydınlatma. (2 adet)
- Elektrostatik toz boyalı gövde. (RAL 9010)

STANDARD FEATURES

- Metal frame.
- Glass front surface.
- ON/OFF Switch.
- 32W led lighting is available. (2 pieces)
- Electrostatic powder coated frame. (RAL 9010)

ÖLÇÜLER

Dış Boyutlar	: 260 x 660 mm
Yükseklik	: 90 mm

TECHNICAL PARAMETERS

External Dimensions	: 260 x 660 mm
Height	: 90 mm



SERUM ASKISI (ALÜMİNYUM AYAKLI)

IV STAND (ALUMINIUM LEGS) TM-F 6012

STANDART DONANIM VE ÖZELLİKLER

- Metal gövde.
- Yükseklik ayarı. (manuel)
- Alüminyum enjeksiyon ayaklı.
- Tekerlekli.
- Askı aparatı. (dörtü)
- Üst kısım CR-Nİ kaplama.
- Elektrostatik toz boyalı gövde. (RAL 9010)

STANDARD FEATURES

- Metal frame.
- Height adjustment. (manual)
- Aluminium injection legs.
- Castors.
- Quartet hanger bracket.
- Upper part is chrome-nickel coated.
- Electrostatic powder coated frame. (RAL 9010)

ÖLÇÜLER

Yükseklik Ayarı	: 1330 x 2270 mm
Tekerlekler	: 50 mm

TECHNICAL PARAMETERS

Height adjustment	: 1330 x 2270 mm
Castors Diameter	: 50 mm



SERUM ASKISI

IV STAND

TM-F 6026

STANDART DONANIM VE ÖZELLİKLER

- Metal gövde.
- Yükseklik ayarı. (manuel)
- Tekerlekli.
- Askı aparatı. (dörtü)
- Üst kısım CR-Nİ kaplama.
- Elektrostatik toz boyalı gövde. (RAL 9010)

STANDARD FEATURES

- Metal frame.
- Height adjustment. (manual)
- Castors.
- Quartet hanger bracket.
- Upper part is chrome-nickel coated.
- Electrostatic powder coated frame. (RAL 9010)

ÖLÇÜLER

Yükseklik Ayarı	: 1100 x 1950 mm
Tekerlekler	: 75 mm

TECHNICAL PARAMETERS

Height adjustment	: 1100 x 1950 mm
Castors Diameter	: 75 mm



SERUM ASKISI

IV STAND

TM-F 6008

STANDART DONANIM VE ÖZELLİKLER

- Metal gövde.
- Yükseklik ayarı. (manuel)
- Tekerlekli.
- Askı aparatı. (iki)
- Üst kısım CR-Nİ kaplama.
- Elektrostatik toz boyalı gövde. (RAL 9010)

STANDARD FEATURES

- Metal frame.
- Height adjustment. (manual)
- Castors.
- Double hanger bracket.
- Upper part is chrome-nickel coated.
- Electrostatic powder coated frame. (RAL 9010)

ÖLÇÜLER

Yükseklik Ayarı	: 1120 x 1890 mm
Tekerlekler	: 50 mm

TECHNICAL PARAMETERS

Height adjustment	: 1120 x 1890 mm
Castors Diameter	: 50 mm



MUAYENE LAMBASI EXAMINATION LAMP

STANDART DONANIM VE ÖZELLİKLER

- Metal gövde.
- Yükseklik ayarı. (manuel)
- Spiral hareket kolu.
- Açma kapama anahtarı.
- Tekerlekli.
- Üst kısım CR-Ni kaplama.
- Elektrostatik toz boyalı gövde. (RAL 9010)

STANDARD FEATURES

- Metal frame.
- Height adjustment. (manual)
- Spiral movement arm.
- ON/OFF Switch.
- Castors.
- Upper part is chrome-nickel coated.
- Electrostatic powder coated frame. (RAL 9010)

ÖLÇÜLER

Yükseklik Ayarı : 1120 x 1580 mm
Tekerlekler : 50 mm

TECHNICAL PARAMETERS

Height adjustment : 1120 x 1580 mm
Castors Diameter : 50 mm



TM-F 6013

TÜP ARABASI (40 LT) TUBE TROLLEY (40 LT)

STANDART DONANIM VE ÖZELLİKLER

- Metal gövde.
- Plastik itme kolu.
- 40 LT tüp taşıma kapasitesi.
- Tüpün düşmesini engelleyen zincirler.
- Arabanın devrilmesini engelleyen ayaklar.
- Tekerlekli.
- Elektrostatik toz boyalı gövde. (RAL 9010)

STANDARD FEATURES

- Metal frame.
- Plastic push handle.
- 40 liter cylinder capacity.
- Chains to prevent falling tube.
- Feet to prevent falling trolley.
- Castors.
- Electrostatic powder coated frame. (RAL 9010)

ÖLÇÜLER

Tekerlekler : 150 mm

TECHNICAL PARAMETERS

Castors Diameter : 150 mm



TM-F 6016

TÜP ARABASI (10 LT) TUBE TROLLEY (10 LT)

STANDART DONANIM VE ÖZELLİKLER

- Metal gövde.
- Plastik itme kolu.
- 10 LT tüp taşıma kapasitesi.
- Tüpün düşmesini engelleyen zincirler.
- Arabanın devrilmesini engelleyen ayaklar.
- Tekerlekli.
- Elektrostatik toz boyalı gövde. (RAL 9010)

STANDARD FEATURES

- Metal frame.
- Plastic push handle.
- 10 liter cylinder capacity.
- Chains to prevent falling tube.
- Feet to prevent falling trolley.
- Castors.
- Electrostatic powder coated frame. (RAL 9010)

ÖLÇÜLER

Tekerlekler : 130 mm

TECHNICAL PARAMETERS

Castors Diameter : 130 mm



TM-F 6015

ÇAMAŞIR ARABASI (TEMİZ-KİRLİ)
LAUNDRY TROLLEY (CLEAN-DIRTY)

TM-F 6002



ÇAMAŞIR ARABASI (KİRLİ)
LAUNDRY TROLLEY (DIRTY)

TM-F 6001



STANDART DONANIM VE ÖZELLİKLER

- Metal gövde.
- Metal itme kolu.
- Çıkarılabilir polyester çamaşır torbası.
- Ahşap raf. (4 adet)
- Çarpma tampon tekerleri.
- Tekerlekler ikisi kilitli.
- Elektrostatik toz boyalı gövde. (RAL 9010)

STANDARD FEATURES

- Metal frame.
- Metal push handle.
- Removable polyester laundry bag.
- Wooden shelves. (4 pieces)
- Protective corner bumpers.
- Castors two with brake.
- Electrostatic powder coated frame. (RAL 9010)

ÖLÇÜLER

En	: 680 mm
Boy	: 1300 mm
Yükseklik	: 1070 mm
Tekerlekler	: 100 mm

TECHNICAL PARAMETERS

Width	: 680 mm
Length	: 1300 mm
Height	: 1070 mm
Castors diameter	: 100 mm

STANDART DONANIM VE ÖZELLİKLER

- Metal gövde.
- Çıkarılabilir polyester çamaşır torbası.
- Tekerlekler ikisi kilitli.
- Elektrostatik toz boyalı gövde. (RAL 9010)

STANDARD FEATURES

- Metal frame.
- Removable polyester laundry bag.
- Castors two with brake.
- Electrostatic powder coated frame. (RAL 9010)

ÖLÇÜLER

En	: 500 mm
Boy	: 1000 mm
Yükseklik	: 880 mm
Tekerlekler	: 100 mm

TECHNICAL PARAMETERS

Width	: 500 mm
Length	: 1000 mm
Height	: 880 mm
Castors diameter	: 100 mm

Since 1991
turmed
HOSPITAL EQUIPMENT

İlaç Dolabı
Soyunma Dolabı
Medicine Cabinet
Locker

ANESTEZİ İLAÇ DOLABI ANESTHESIA MEDICINE CABINET

STANDART DONANIM VE ÖZELLİKLER

- Metal gövde.
- Camlı kapaklar. (üst bölüm)
- Çekmeceli. (orta bölüm)
- İlaç hazırlık bankosu. (paslanmaz çelik)
- Metal kapaklı. (alt bölüm)
- Kapaklar kilitli.
- Metal rafı.
- Elektrostatik toz boyalı gövde. (RAL 9010 - RAL 5002)

STANDARD FEATURES

- Metal frame.
- Glass doors. (upper section)
- Drawers. (middle section)
- Medicine preparation desk. (stainless steel)
- Metal doors. (bottom section)
- Lockable doors.
- Metal shelf.
- Electrostatic powder coated frame. (RAL 9010 - RAL 5002)

ÖLÇÜLER

ÖLÇÜLER		TECHNICAL PARAMETERS	
Genişlik	: 905 mm	Width	: 905 mm
Yükseklik	: 1770 mm	Height	: 1770 mm
Derinlik (üst dolap)	: 300 mm	Depth (Upper Section)	: 300 mm
Derinlik (alt dolap)	: 500 mm	Depth (Bottom Section)	: 500 mm
Banko yüksekliği	: 925 mm	Preparation Desk Height	: 925 mm

TM-G 7006



İLAÇ DOLABI MEDICINE CABINET

STANDART DONANIM VE ÖZELLİKLER

- Metal gövde.
- Boydan camlı kapaklar. (çift kapaklı)
- Kapaklar kilitli
- Metal raf. (üç adet)
- Elektrostatik toz boyalı gövde. (RAL 9010)

STANDARD FEATURES

- Metal frame.
- Longitudinal glass doors. (double door)
- Lockable door.
- Metal shelves. (3 pieces)
- Electrostatic powder coated frame. (RAL 9010)

ÖLÇÜLER

Dış boyutlar	: 410 x 900 mm
Yükseklik	: 1800 mm

TECHNICAL PARAMETERS

External Dimensions	: 410 x 900 mm
Height	: 1800 mm

TM-G 7002



İLAÇ DOLABI MEDICINE CABINET

STANDART DONANIM VE ÖZELLİKLER

- Metal gövde.
- Sürgülü camlı kapaklar. (üst bölüm)
- Çekmeceli. (orta bölüm)
- Metal kapaklı. (alt bölüm)
- Alt kapaklar kilitli.
- Metal rafı.
- Elektrostatik toz boyalı gövde. (RAL 9010)

STANDARD FEATURES

- Metal frame.
- Two sliding glass doors. (upper section)
- Drawers. (middle section)
- Double doors. (bottom section)
- Lockable bottom doors.
- Metal shelf.
- Electrostatic powder coated frame. (RAL 9010)

ÖLÇÜLER

Dış boyutlar	: 360 x 920 mm	External Dimensions	: 360 x 920 mm
Yükseklik	: 1850 mm	Height	: 1850 mm

TECHNICAL PARAMETERS

TM-G 7005



İLAC DOLABI MEDICINE CABINET

STANDART DONANIM VE ÖZELLİKLER

- Metal gövde.
- Camlı kapaklar. (üst bölüm)
- Metal kapaklı. (alt bölüm)
- Kapaklar kilitli.
- Metal rafı.
- Elektrostatik toz boyalı gövde. (RAL 9010)

STANDARD FEATURES

- Metal frame.
- Glass doors. (upper section)
- Metal double doors cabinet. (bottom section)
- Lockable doors.
- Metal shelf.
- Electrostatic powder coated frame. (RAL 9010)

ÖLÇÜLER

Dış boyutlar	410 x 900 mm	External Dimensions	: 410 x 900 mm
Yükseklik	1800 mm	Height	: 1800 mm

TECHNICAL PARAMETERS

Dış boyutlar	410 x 900 mm	External Dimensions	: 410 x 900 mm
Yükseklik	1800 mm	Height	: 1800 mm



TM-G 7004

İLAC DOLABI MEDICINE CABINET

STANDART DONANIM VE ÖZELLİKLER

- Metal gövde.
- Camlı kapak
- Kapak kilitli.
- Metal rafı. (3 adet)
- Elektrostatik toz boyalı gövde. (RAL 9010)

STANDARD FEATURES

- Metal frame.
- Glass door.
- Lockable door.
- Metal shelves. (3 pieces)
- Electrostatic powder coated frame. (RAL 9010)

ÖLÇÜLER

Dış boyutlar	410 x 600 mm	External Dimensions	: 410 x 600 mm
Yükseklik	1800 mm	Height	: 1800 mm

TECHNICAL PARAMETERS

Dış boyutlar	410 x 600 mm	External Dimensions	: 410 x 600 mm
Yükseklik	1800 mm	Height	: 1800 mm



TM-G 7001

İLAC DOLABI MEDICINE CABINET

STANDART DONANIM VE ÖZELLİKLER

- Metal gövde.
- Camlı kapak. (üst dolap)
- Metal kapak. (alt dolap)
- Kapaklar kilitli.
- Metal raf.
- Elektrostatik toz boyalı gövde. (RAL 9010)

STANDARD FEATURES

- Metal frame.
- Glass door. (upper section)
- Metal door. (bottom section)
- Lockable doors.
- Metal shelf.
- Electrostatic powder coated frame. (RAL 9010)

ÖLÇÜLER

Dış boyutlar	410 x 600 mm	External Dimensions	: 410 x 600 mm
Yükseklik	1800 mm	Height	: 1800 mm

TECHNICAL PARAMETERS

Dış boyutlar	410 x 600 mm	External Dimensions	: 410 x 600 mm
Yükseklik	1800 mm	Height	: 1800 mm



TM-G 7003

SOYUNMA DOLABI MEDICINE CABINET

STANDART DONANIM VE ÖZELLİKLER

- Ahşap gövde.
- Boydan kapaklar. (tek kapaklı)
- Kapak kilitli.
- Elbise askı aparatı.
- Ahşap rafli.

STANDARD FEATURES

- Wooden frame.
- Longitudinal door. (single door)
- Lockable door.
- Cloth hanger.
- Wooden shelf.

ÖLÇÜLER

Dış boyutlar : 470 x 500 mm
Yükseklik : 1800 mm

TECHNICAL PARAMETERS

External Dimensions : 470 x 500 mm
Height : 1800 mm



TM-G 7018

SOYUNMA DOLABI LOCKER

STANDART DONANIM VE ÖZELLİKLER

- Ahşap gövde.
- Boydan kapaklar. (iki kapaklı)
- Kapaklar kilitli.
- Elbise askı aparatı.
- Ahşap rafli.

STANDARD FEATURES

- Wooden frame.
- Longitudinal door. (double door)
- Lockable door.
- Cloth hanger.
- Wooden shelf.

ÖLÇÜLER

Dış boyutlar : 470 x 900 mm
Yükseklik : 1800 mm

TECHNICAL PARAMETERS

External Dimensions : 470 x 900 mm
Height : 1800 mm



TM-G 7019

ZEHİR DOLABI (NARKOTİK) POISON CABINET (NARCOTICS)

STANDART DONANIM VE ÖZELLİKLER

- Metal gövde.
- Boydan kapaklar. (iki kapaklı)
- Kapaklar kilitli.
- Metal rafli.

STANDARD FEATURES

- Metal frame.
- Longitudinal door (double door)
- Lockable door.
- Metal shelf.

ÖLÇÜLER

Dış boyutlar : 200 x 600 mm
Yükseklik : 500 mm

TECHNICAL PARAMETERS

External Dimensions : 200 x 600 mm
Height : 500 mm



TM-G 7023

Since 1991
turmed
HOSPITAL EQUIPMENT

Bekleme Koltuğu
Tabure
Waiting Chair
Stool

BEKLEME KOLTUĞU
WAITING CHAIR

STANDART DONANIM VE ÖZELLİKLER

- Metal gövde.
- Delikli sac oturma yüzeyi ve sırt.
- Elektrostatik toz boyalı gövde. (RAL 7035)

STANDARD FEATURES

- Metal frame.
- Seat and backrest are made of perforated sheet material.
- Electrostatic powder coated frame. (RAL 7035)

ÖLÇÜLER

Dennlik	: 600 mm	Depth	: 600 mm
Genişlik	: 1000 mm	Width	: 1000 mm
Sırt yüksekliği	: 830 mm	Height of backrest	: 830 mm
Oturak yüksekliği	: 430 mm	Height of seat	: 430 mm
Taşıma kapasitesi	: 300 kg	Max. Loading capacity	: 300 kg



TM-1 9023

BEKLEME KOLTUĞU WAITING CHAIR

STANDART DONANIM VE ÖZELLİKLER

- Metal gövde.
- Delikli sac oturma yüzeyi ve sırt.
- Çıkarılabilir ayaklar.
- Elektrostatik toz boyalı gövde. (RAL 2004)

STANDARD FEATURES

- Metal frame.
- Seat and backrest are made of perforated sheet material.
- Removable legs.
- Electrostatic powder coated frame. (RAL 2004)

ÖLÇÜLER		TECHNICAL PARAMETERS	
Derinlik	: 600 mm	Depth	: 600 mm
Genişlik	: 1000 mm	Width	: 1000 mm
Sırt yüksekliği	: 950 mm	Height of backrest	: 950 mm
Oturak yüksekliği	: 450 mm	Height of seat	: 450 mm
Taşıma kapasitesi	: 300 kg	Max. Loading capacity	: 300 kg

TM-I 9022

TABURE (AMORTİSÖRLÜ) STOOL (DAMPER)

STANDART DONANIM VE ÖZELLİKLER

- Yükseklik ayarı. (amortisör)
- Plastik ayak.
- Sünger üzeri vinleks kaplı oturma yüzeyi.
- Tekerlekler.

STANDARD FEATURES

- Height adjustment. (gas piston)
- Plastic leg.
- Vinyl-covered foam seat.
- Castors.

ÖLÇÜLER	
Oturak Çapı	: 400 mm
Yükseklik Ayarı	: 410 - 560 mm

TECHNICAL PARAMETERS	
Seat Part Diameter:	400 mm
Height Adjustment :	410 - 560 mm

TM-I 9020

TABURE (AMORTİSÖRLÜ) STOOL (DAMPER)

STANDART DONANIM VE ÖZELLİKLER

- Yükseklik ayarı. (amortisör)
- Plastik ayak.
- Sünger üzeri vinleks kaplı oturma yüzeyi.
- Tekerlekler.

STANDARD FEATURES

- Height adjustment. (gas piston)
- Plastic leg.
- Vinyl-covered foam seat.
- Castors.

ÖLÇÜLER	
Oturak Çapı	: 400 mm
Yükseklik Ayarı	: 410 - 560 mm

TECHNICAL PARAMETERS	
Seat Part Diameter:	400 mm
Height Adjustment :	410 - 560 mm

TM-I 9013





Since 1991
turmed[®]
HOSPITAL EQUIPMENT

CE ISO 13485 - ISO 9001 - ISO 14001
Certified Quality Management Systems
Complies with MDR (EU) 2017/745

Tüm Hakları Saklıdır. Matbaa Kaynaklı; Tercüme, dizgi, basım vs. hatalarından firmamız sorumlu değildir.

TUR-MED HASTANE MALZEMELERİ SANAYİ ve TİCARET LTD. ŞTİ.

Head Office / Merkez Ofis

- 📍 722/1 Sk. No: 30-32 Akıncılar
Buca-İZMİR -TÜRKİYE
- ☎ +90 232 254 13 16
254 76 33 - 254 69 22 (pbx)
- ☎ +90 533 959 50 50
- ✉ info@turmedonline.com

FOR INTERNATIONAL CONTACT

Factory / Fabrika

- 📍 10035 Sk. No: 1 İTOB Org. San. Sit.
Tekeli/Menderes-İZMİR-TÜRKİYE
- ☎ +90 232 210 0 700 • 210 0 400
- ☎ +90 232 210 0 111
- ✉ exp.department@turmedonline.com
export@turmedonline.com



www.turmedonline.com

www.tur-med.com.tr

www.orthoflexi.com.tr